



**Technikhandbuch zur
Normstahl Händlerpreisliste Nr. 67**
Stand 01.05.2015

Deckensektionaltor Normstahl Smart 42

Unsere wichtigsten Produktmerkmale	Seite 4
Modell und Torblatt	Seite 5
Standardgrößen alle Modelle.....	Seite 6
Einbaumaße und technische Daten.....	Seite 7 - 9

Deckensektionaltor Normstahl Superior 42

Unsere wichtigsten Produktmerkmale	Seite 10
Modell und Torblatt	Seite 11
Standardhöhen Modelle Linea, Trend und Style	Seite 12
Sonderhöhen Modelle Linea, Trend und Style (ausgenommen Tore mit Lichtband)	Seite 13
Standardhöhen Modelle E-Design und Classic	Seite 14
Sonderhöhen Modelle E-Design und Classic, sowie Lichtband für alle Modelle	Seite 15
Standardhöhen Modelle Linea, Trend und Style (Ausführung WIDE)	Seite 16
Sonderhöhen Modelle Linea, Trend und Style (Ausführung WIDE).....	Seite 17
Einbaumaße und technische Daten.....	Seite 18 - 21

Deckensektionaltor Normstahl Superior+ 42

Unsere wichtigsten Produktmerkmale	Seite 22
Modell und Torblatt	Seite 23
Standardhöhen Modelle Flair, Linea, Trend, Style und Micro.....	Seite 24
Sonderhöhen Modelle Flair, Linea, Trend, Style und Micro (ausgenommen Tore mit Lichtband).....	Seite 25
Standardhöhen Modell Classic	Seite 26
Sonderhöhen Modell Classic, sowie Lichtband für alle Modelle	Seite 27
Standardhöhen Modelle Flair, Linea, Trend, Style und Micro (Ausführung WIDE)	Seite 28
Sonderhöhen Modelle Flair, Linea, Trend, Style und Micro (Ausführung WIDE)	Seite 29
Modell Style Automatik mit Designauflage	Seite 30 - 31
Modell Style Automatik Aufteilung Designauflage	Seite 32
Einbaumaße und technische Daten.....	Seite 33 - 36
Einbaumaße und technische Daten (Ausführung WIDE).....	Seite 37 - 39
Technische Daten hoher Einbruchschutz (NEN 5096)	Seite 40

Zubehör Normstahl Sektionaltore

Verriegelungsvarianten alle Normstahl Deckensektionaltore	Seite 41 - 43
Griffe für Normstahl Decken- und Seitensektionaltore	Seite 44
Normstahl Decken- und Seitensektionaltore Werte im Detail	Seite 45 - 46
Fenster für Deckensektionaltore	Seite 47 - 51
Lichtbänder für Deckensektionaltore	Seite 52 - 54
Schlupftür für Deckensektionaltore Normstahl Superior 42	Seite 55 - 56
Schlupftür für Deckensektionaltore Normstahl Superior+ 42	Seite 57 - 59

Zubehör Normstahl Sektionaltore

Fenstereinsätze für Deckensektionaltore mit Schlupftür	Seite 60 - 61
Einbaumaße und technische Daten für DST mit Schlupftür	Seite 62
Blenden, Profilrohre, Eckabdeckungen und Zargenverkleidungen	Seite 63 - 64

Normstahl Seitensektionaltore

Modell und Torblatt	Seite 66
Sondergröße mit Standardkurve bei allen Modellen	Seite 67
Sondergröße mit Doppelkurve oder Scharnierkonsole bei allen Modellen	Seite 68
Modell Style Automatik mit Designauflage	Seite 69 - 70
Einbaumaße und technische Daten	Seite 71 - 74
Sturz- und Seitenblenden	Seite 75

Normstahl Garagentüren Alu-Rahmenkonstruktion

Modell und Türblatt	Seite 76
Standardgrößen Modelle Flair, Linea, Trend, Style und Micro	Seite 77
Standardgrößen Modell E-Design und Classic	Seite 78
Einbaumaße und technische Daten	Seite 79 - 81
Griffgarnituren	Seite 81

Normstahl Schwingtore und Nebentüren

Modell und Torblatt	Seite 82
Einbaumaße und technische Daten	Seite 83 - 88
Nebeneingangstüren Einbaumaße und technische Daten	Seite 89

Normstahl Torantriebe

Produktbeschreibung Garagentorantriebe	Seite 90 - 91
Torantriebszuordnungen	Seite 92 - 93
Steuerungsplan Normstahl Magic-Serie	Seite 94 - 95
Steuerungsplan Normstahl Magic-Serie für SST	Seite 96 - 98
Produktbeschreibung Hoftorantriebe EVO 400 / 600 / 800 / 2000	Seite 99
Technische Details Hoftorantriebe EVO 400 / 600 / 800 / 2000	Seite 100 - 101
Produktbeschreibung Hoftorantriebe LEVO 3000 / 4000	Seite 102
Technische Details Hoftorantriebe LEVO 3000 / 4000	Seite 103 - 105

Normstahl Rolltore

Modell und Torblatt	Seite 106
Einbauarten und technische Daten	Seite 107

Deckensektionaltor Normstahl Smart 42

Unsere wichtigsten Produktmerkmale

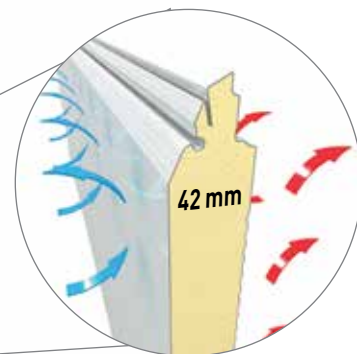

42-mm-Paneele

Die 42 mm starken, isolierten Paneele gewährleisten hohe Stabilität und beste Wärmedämmung.



Kugelgelagerte Laufrollen

Die kugelgelagerten Laufrollen sorgen für einen ruhigen und reibungslosen Torlauf.



Zargenintegriertes Zugfedersystem

Leicht zu montierendes Federpaket in der jeweils seitlichen Zarge integriert.

Deckensektionaltor Normstahl Smart 42

Modell und Torblatt

Die abgebildeten Modelle entsprechen den Proportionen für die Größe 2500x2125 mm.
Bei anderen Größen kann es zu Abweichungen kommen.

Linea

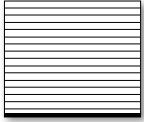

Trend

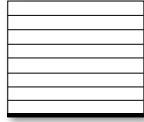

Style

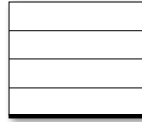

Classic

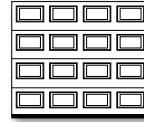

Modell	Torblatt
Linea Trend	<ul style="list-style-type: none"> » Paneele aus 42 mm isolierten, vollverzinkten Sandwichpaneelen mit Brillant-Prägung optional mit Woodgrain-Prägung außen erhältlich » Innen mit Brillant-Prägung » Gleichhohe Sektionen mit waagerechter Sicking » Gefertigt mit endbehandelter Oberfläche je nach Farbe mit Polyesterbeschichtung, PU/Acryl-Lackierung oder in Kunststoffolie
Style	<ul style="list-style-type: none"> » Paneele aus 42 mm isolierten, vollverzinkten Sandwichpaneelen mit Brillant-Prägung optional mit Woodgrain-Prägung außen erhältlich » Innen mit Brillant-Prägung » Gleichhohe Sektionen ohne Sicking » Gefertigt mit endbehandelter Oberfläche je nach Farbe mit Polyesterbeschichtung, PU/Acryl-Lackierung oder in Kunststoffolie
Classic	<ul style="list-style-type: none"> » Paneele aus 42 mm isolierten, vollverzinkten Sandwichpaneelen mit Brillant-Prägung optional mit Woodgrain-Prägung außen erhältlich » Innen mit Brillant-Prägung » Gleichhohe Sektionen mit Kassettenprägung » Gefertigt mit endbehandelter Oberfläche je nach Farbe mit Polyesterbeschichtung, PU/Acryl-Lackierung oder in Kunststoffolie

Oberflächenqualität



Brillant

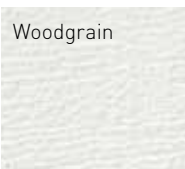

Woodgrain



42 mm
FKW-freier
Schaumkern

verzinktes
Stahlblech

Endbehandelte
Oberflächenqualität

Endbehandelte
Oberfläche mit
10-jähriger
Oberflächen-
garantie

Deckensektionaltor Normstahl Smart 42

Standardgrößen alle Modelle

Bestellhöhe	Zargenlichtehöhe															A	B	C	
3000	2965						x										6	5	483
2800	2795			x		x	x										5	4	545
2650	2639			x													5	4	514
2500	2483			x		x	x					x		x		x	5	4	483
2375	2358			x		x	x					x		x		x	5	4	458
2250	2250		x	x	x	x	x	x	x	x	x	x	x	x	x	x	4	3	545
2125	2125	x	x	x	x	x	x	x	x	x	x	x	x	x	x	x	4	3	514
2000	2000	x	x	x	x	x	x	x	x	x	x	x	x	x	x	x	4	3	483
1900	1900	x	x	x													4	3	458
bis Breite in mm		2250	2375	2500	2625	2750	3000	3250	3500	3750	4000	4250	4500	4750	5000				

Anzahl Kassetten pro Sektion bei Modell Classic

Torbreite	1800 - 2399	2400 - 3099	3100-3649	3650-4249	4250 -5000
Anzahl Kassetten pro Sektion	3	4	5	6	7

Tore mit Zugfedertechnik, Sturzbedarf min. 110 mm manuell
 Tore mit Zugfedertechnik, Sturzbedarf min. 150 mm bei Automtkausführung

Tore mit Torsionsfeder vorne, Sturzbedarf min. 200 mm

- A: Sektionsanzahl
- B: verglasbare Sektionen Standard, detailliertelInformationen siehe Fenstereinsätze
- C: Sektionshöhe
- x = Standardgrößen

Das Deckensektionaltor Normstahl Smart 42 ist ausschließlich in Standardgrößen lieferbar!

Deckensektionaltor Normstahl Smart 42

Einbaumaße und technische Daten

Einbaumaße

Zugfeder bis 3000 x 2250 mm TEV

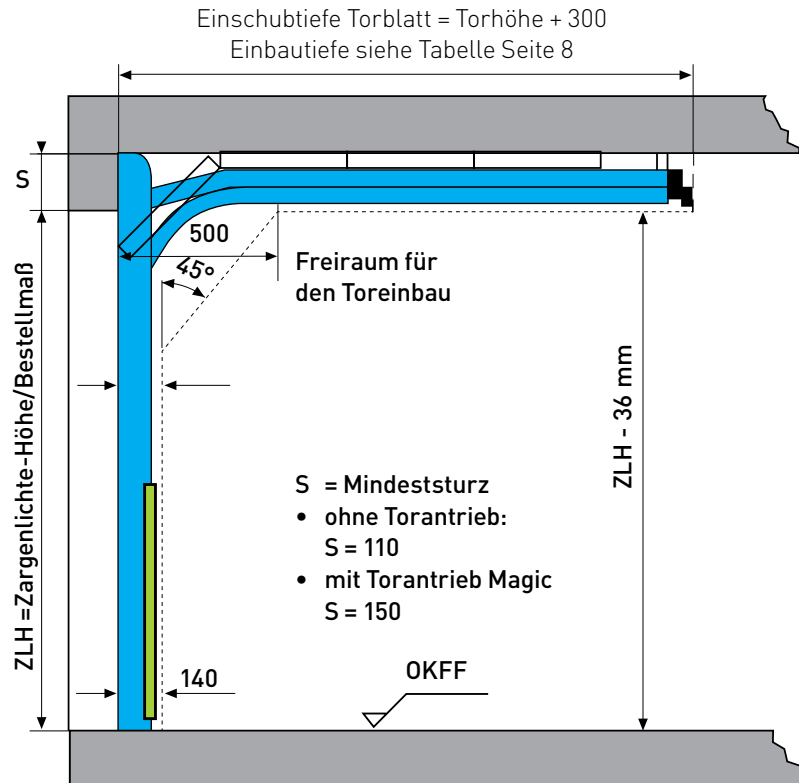

Torsionsfeder über 3000 x 2250 mm TOF

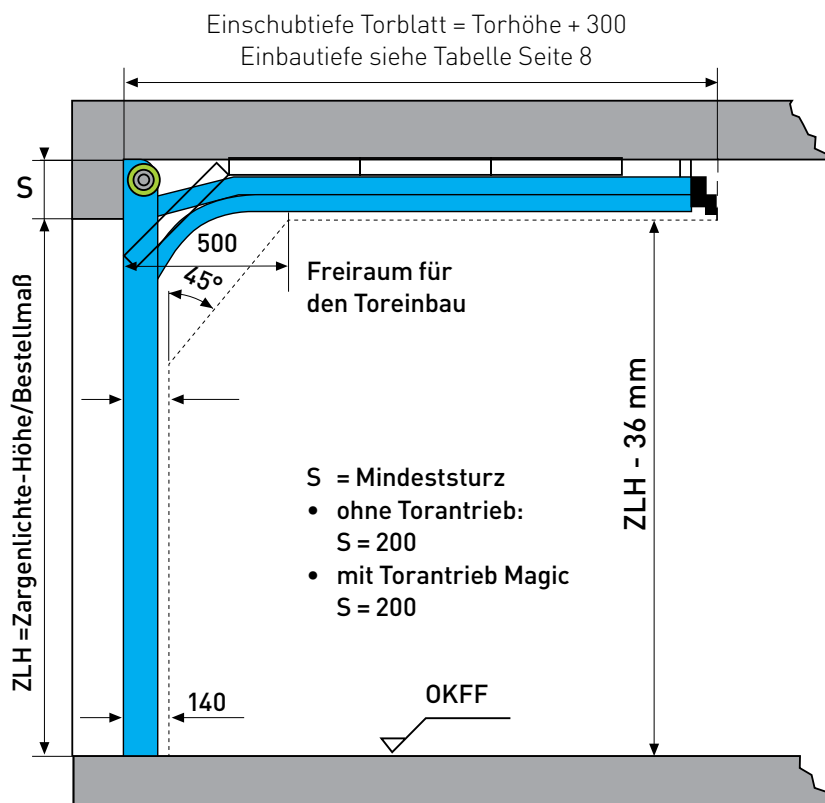

Deckensektionaltor Normstahl Smart 42

Einbaumaße und technische Daten

Zargendetail

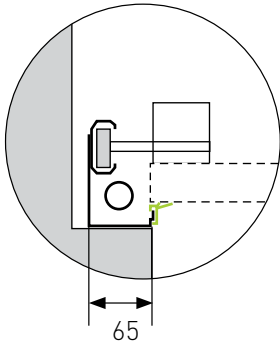

Seitlicher Platzbedarf

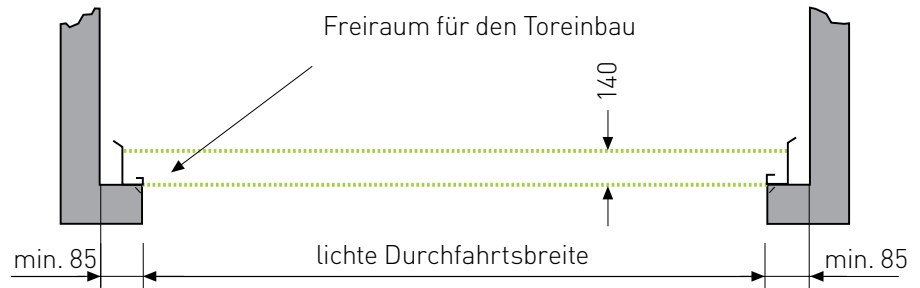

Einbaumaße (in mm)

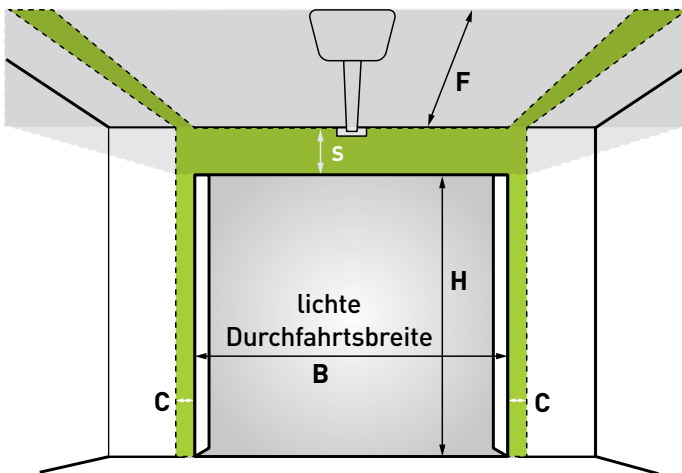

Detail Sturzzarge

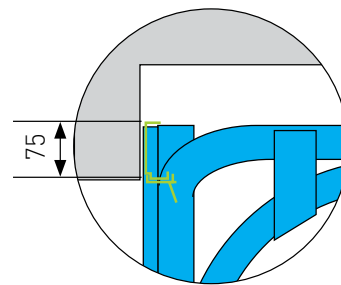

B = Breite, H = Höhe, C = Seitenanschlag,
S = Sturz, F = Tiefe

	C	S manuell	F manuell	D*	S mit Antrieb	F* mit Antrieb	D*
Zugfeder TEV	85	110	H + 640	50	150	H < 2250 = 3500	0
Torsionsfeder TOF	85	200	H + 640	45	200	H < 2375 = 3500	25
						H > 2500 = 4600	

D* = Durchfahrtsverlust bei geöffnetem Tor.

Deckensektionaltor Normstahl Smart 42

Einbaumaße und technische Daten

Abhängepunkte

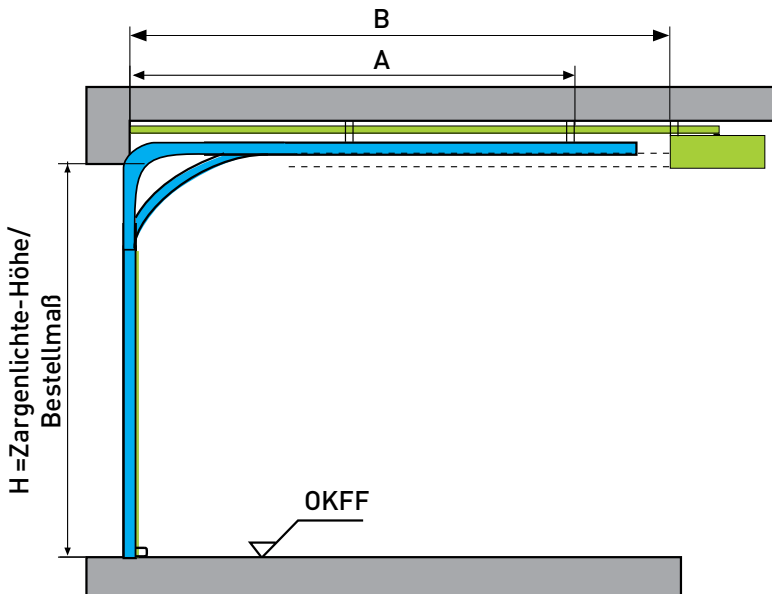

- | | | |
|---|--------------------------------|------------------------------------|
| A | Abhängepunkt Tor | H + 200 - 400 mm (variabel) |
| B | Abhängepunkt Torantrieb hinten | ≤ 2375 = 2735 - 3100 mm (variabel) |
| | | ≥ 2376 = 3820 - 4180 mm (variabel) |
| | + Mittelabhänger | ~ 1500 mm |

Schnitt Bodendichtung Normstahl Smart 42

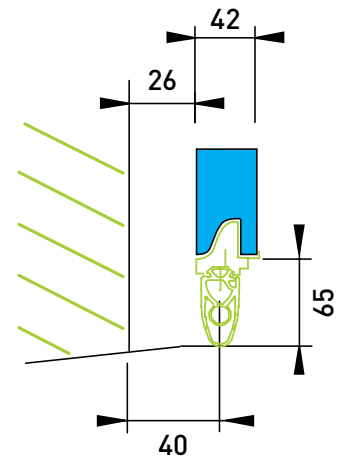

Deckensektionaltor Normstahl Superior 42

Unsere wichtigsten Produktmerkmale

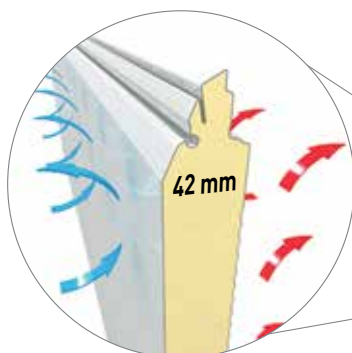

42-mm-Paneele

Die 42 mm starken, isolierten Paneele gewährleisten hohe Stabilität und beste Wärmedämmung.



Kugelgelagerte Laufrollen

Die kugelgelagerten Laufrollen sorgen für einen ruhigen und reibungslosen Torlauf.



Abgedeckte Zarge

Höchster Schutz durch abgedeckte Laufrollen und Laufschienen.

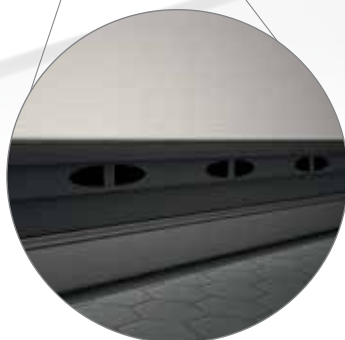

Bodendichtung

Die Bodendichtung dient gleichermaßen als Wetterschutz als auch zur Frischluftzirkulation, je nachdem ob man die Ventilationsöffnungen beim Einbau öffnet oder schließt.



Abgedeckte Zugfederkästen

Die abgedeckten Zugfederkästen oben sind nicht nur platzsparend sondern bieten auch höchste Sicherheit (bis 3000 x 2250 mm).

Deckensektionaltor Normstahl Superior 42 Modell und Torblatt

Die abgebildeten Modelle entsprechen den Proportionen für die Größe 2500x2125 mm.
Bei anderen Größen kann es zu Abweichungen kommen.



Modell	Torblatt
Linea Trend	<ul style="list-style-type: none"> » Paneele aus 42 mm isolierten, vollverzinkten Sandwichpaneelen mit Brillant-Prägung optional mit Woodgrain-Prägung außen erhältlich » Innen mit Brillant-Prägung » Gleichhohe Sektionen mit waagerechter Sicking (nur bei Standardhöhen) » Gefertigt mit endbehandelter Oberfläche je nach Farbe mit Polyesterbeschichtung, PU/Acryl-Lackierung oder in Kunststoffolie » Bodendichtung mit Ventilationsöffnung
Style	<ul style="list-style-type: none"> » Paneele aus 42 mm isolierten, vollverzinkten Sandwichpaneelen mit Brillant-Prägung optional mit Woodgrain-Prägung außen erhältlich » Innen mit Brillant-Prägung » Gleichhohe Sektionen ohne Sicking (nur bei Standardhöhen) » Gefertigt mit endbehandelter Oberfläche je nach Farbe mit Polyesterbeschichtung, PU/Acryl-Lackierung oder in Kunststoffolie » Bodendichtung mit Ventilationsöffnung
E-Design	<ul style="list-style-type: none"> » Paneele aus 42 mm isolierten, vollverzinkten Sandwichpaneelen mit Brillant-Prägung außen erhältlich » Innen mit Brillant-Prägung » Gleichhohe Sektionen mit Ellipsen-Paaren auf der linken oder rechten Seite der Sektion (nur bei Standardhöhen) » Gefertigt mit endbehandelter Oberfläche je nach Farbe mit Polyesterbeschichtung, PU/Acryl-Lackierung oder in Kunststoffolie » Bodendichtung mit Ventilationsöffnung
Classic	<ul style="list-style-type: none"> » Paneele aus 42 mm isolierten, vollverzinkten Sandwichpaneelen mit Brillant-Prägung optional mit Woodgrain-Prägung außen erhältlich » Innen mit Brillant-Prägung » Gleichhohe Sektionen mit Kassettenprägung (nur bei Standardhöhen) » Gefertigt mit endbehandelter Oberfläche je nach Farbe mit Polyesterbeschichtung, PU/Acryl-Lackierung oder in Kunststoffolie » Bodendichtung mit Ventilationsöffnung

Oberflächenqualität

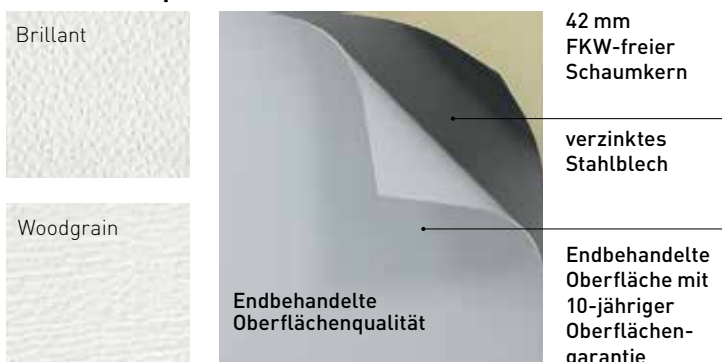

Bodendichtung (Lüftung 35 cm²/lfm)



Deckensektionaltor Normstahl Superior 42

Standardhöhen Modelle Linea, Trend und Style

Bestellhöhe	Zargenlichte- höhe	Mindestbreite: 1800 mm														A	B	C	
		2250	2375	2500	2625	2750	3000	3250	3500	3750	4000	4250	4500	4750	5000				
3000	2965						x										6	5	483
	2815																6	5	458
2800	2795			x		x	x										5	4	545
2650	2639			x													5	4	514
2500	2483			x		x	x					x		x		x	5	4	483
2375	2358			x		x	x					x		x		x	5	4	458
2250	2250		x	x	x	x	x	x	x	x	x	x	x	x	x	x	4	3	545
2125	2125	x	x	x	x	x	x	x	x	x	x	x	x	x	x	x	4	3	514
2000	2000	x	x	x	x	x	x	x	x	x	x	x	x	x	x	x	4	3	483
1900	1900	x	x	x													4	3	458
bis Breite in mm		2250	2375	2500	2625	2750	3000	3250	3500	3750	4000	4250	4500	4750	5000				

Tore mit Zugfedertechnik (TEN), Sturzbedarf min. 150 mm

Optional: Zugfedern seitlich (TEL - bis Torhöhe 2250 mm), Torsionsfedern vorne (TOF) und Torsionsfedern hinten (TOR)

Tore mit Torsionsfedern vorne (TOF), Sturzbedarf min. 200 mm

Optional: Torsionsfeder hinten (TOR)

Tore mit Torsionsfedern hinten (TOR), Sturzbedarf min. 120 mm

Diese Torgrößen sind optional mit Zugfederntechnik (TEN) lieferbar



A: Sektionsanzahl

B: verglasbare Sektionen Standard, detaillierte Informationen siehe Fenstereinsätze

C: Sektionshöhe

x = Standardgrößen

Deckensektionaltor Normstahl Superior 42

Sonderhöhen Modelle Linea, Trend und Style (ausgenommen Tore mit Lichtband)

von	bis	Mindestbreite: Mindesthöhe:	1800 mm 1875 mm	A	B	C	D	E							
2989	3000			6	4	514	355-366								
2966	2988			5	4	545		721-743							
2926	2964			5	4	545		681-719							
2833	2925			6	4	483	355-448								
2816	2832			5	4	514		696-712							
2796	2814			5	4	514		676-694							
2776	2794			5	4	514		656-674							
2756	2775			6	4	458	403-423								
2640	2755			5	3	545	395-510								
2600	2638			5	3	545	355-393								
2484	2599			5	3	514	364-479								
2444	2482			5	4	458		549-587							
2359	2443			5	3	483	364-448								
2319	2357			4	3	545		619-657							
2251	2318			5	3	458	356-423								
2211	2249			4	3	514		605-643							
2126	2210			4	2	545	426-510								
2086	2124			4	2	545	386-424								
2001	2085			4	2	514	395-479								
1961	1999			4	2	514	355-393								
1901	1960			4	2	483	388-448								
1875	1899			4	2	483	362-386								
bis Breite in mm	2250	2375	2500	2625	2750	3000	3250	3500	3700	4000	4250	4500	4750	5000	

Tore mit Zugfedertechnik (TEN), Sturzbedarf min. 150 mm

Optional: Zugfedern seitlich (TEL - bis Torhöhe 2250 mm), Torsionsfedern vorne (TOF) und Torsionsfedern hinten (TOR)

Tore mit Torsionsfedern vorne (TOF), Sturzbedarf min. 200 mm

Optional: Torsionsfeder hinten (TOR)

Tore mit Torsionsfedern hinten (TOR), Sturzbedarf min. 120 mm

Diese Torgrößen sind optional mit Zugfederntechnik (TEN) lieferbar

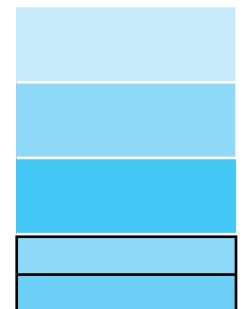

A: Sektionsanzahl

B: verglasbare Sektionen Standard, detaillierte Informationen siehe Fenstereinsätze

C: Sektionshöhe

D: Oberste Sektion geschnitten

E: oberste Sektion verbunden und geschnitten (oder Lichtband)

Detailzeichnung zu

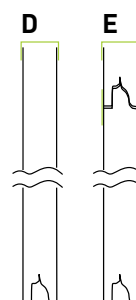

Deckensektionaltor Normstahl Superior 42 Standardhöhen Modelle E-Design und Classic

Bestellhöhe	Zargenlichte	Mindestbreite: 1800 mm														A	B	C	
3000	2965						x										6	5	483
	2815																6	5	458
2800	2795			x		x	x										5	4	545
2650	2639			x													5	4	514
2500	2483			x		x	x					x		x		x	5	4	483
2375	2358			x		x	x					x		x		x	5	4	458
2250	2250		x	x	x	x	x	x	x	x	x	x	x	x	x	x	4	3	545
2125	2125	x	x	x	x	x	x	x	x	x	x	x	x	x	x	x	4	3	514
2000	2000	x	x	x	x	x	x	x	x	x	x	x	x	x	x	x	4	3	483
1900	1900	x	x	x													4	3	458
bis Breite in mm		2250	2375	2500	2625	2750	3000	3250	3500	3750	4000	4250	4500	4750	5000				

Anzahl Kassetten pro Sektion bei Modell Classic

Torbreite	1800 - 2399	2400 - 3099	3100-3649	3650-4249	4250 -5000
Anzahl Kassetten pro Sektion	3	4	5	6	7

Tore mit Zugfedertechnik (TEN), Sturzbedarf min. 150 mm

Optional: Zugfedern seitlich (TEL - bis Torhöhe 2250 mm), Torsionsfedern vorne (TOF) und Torsionsfedern hinten (TOR)

Tore mit Torsionsfedern vorne (TOF), Sturzbedarf min. 200 mm

Optional: Torsionsfeder hinten (TOR)

Tore mit Torsionsfedern hinten (TOR), Sturzbedarf min. 120 mm

Diese Torgrößen sind optional mit Zugfederntechnik (TEN) lieferbar



A: Sektionsanzahl

B: verglasbare Sektionen Standard, detaillierte Informationen siehe Fenstereinsätze

C: Sektionshöhe

Deckensektionaltor Normstahl Superior 42

Sonderhöhen Modelle E-Design und Classic, sowie Lichtband für alle Modelle

von	bis	Mindestbreite: 1800 mm Mindesthöhe: 1875 mm														A	B	C	E		
2966	3000																	5	4	545	721-755
2835	2964																	5	4	545	590-719
2816	2834																	5	4	514	696-714
2796	2814																	5	4	514	676-694
2679	2794																	5	4	514	559-674
2640	2678																	5	4	483	645-683
2523	2638																	5	4	483	528-643
2484	2522																	5	4	458	589-627
2398	2482																	5	4	458	503-587
2359	2397																	4	3	545	659-697
2290	2357																	4	3	545	590-657
2251	2289																	4	3	514	645-683
2165	2249																	4	3	514	559-643
2126	2164																	4	3	483	614-652
2040	2124																	4	3	483	528-612
2001	2039																	4	3	458	564-602
1940	1999																	4	3	458	503-562
bis Breite in mm		2250	2375	2500	2625	2750	3000	3250	3500	3700	4000	4250	4500	4750	5000						

Anzahl Kassetten pro Sektion bei Modell Classic

Torbreite	1800 - 2399	2400 - 3099	3100-3649	3650-4249	4250 -5000
Anzahl Kassetten pro Sektion	3	4	5	6	7

Tore mit Zugfedertechnik (TEN), Sturzbedarf min. 150 mm

Optional: Zugfedern seitlich (TEL - bis Torhöhe 2250 mm), Torsionsfedern vorne (TOF) und Torsionsfedern hinten (TOR)

Tore mit Torsionsfedern vorne (TOF), Sturzbedarf min. 200 mm

Optional: Torsionsfeder hinten (TOR)

Tore mit Torsionsfedern hinten (TOR), Sturzbedarf min. 120 mm

Diese Torgrößen sind optional mit Zugfederntechnik (TEN) lieferbar

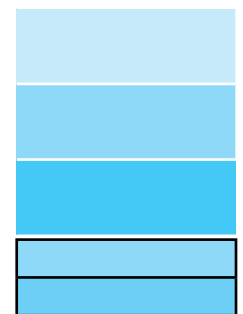

A: Sektionsanzahl

B: verglasbare Sektionen Standard, detaillierte Informationen siehe Fenstereinsätze

C: Sektionshöhe

E: oberste Sektion verbunden und geschnitten

Detailzeichnung zu



Deckensektionaltor Normstahl Superior 42 WIDE Standardhöhen Modelle Linea, Trend und Style

Bestell- höhe	Zargen- lichte- höhe	Mindestbreite: 5001 mm (bis Höhe 3000 mm) Mindesthöhe: 1875 mm (ab Breite 5001 mm)														A	B	C	
		2250	2375	2500	2625	2750	3000	3250	3500	3750	4000	4250	4500	4750	5000				5500
3150	3150																6	5	514
3000	2965																6	5	483
	2815																6	5	458
2800	2795																5	4	545
2650	2639																5	4	514
2500	2483															x	5	4	483
2375	2358															x	5	4	458
2250	2250															x	4	3	545
2125	2125															x	4	3	514
2000	2000															x	4	3	483
1900	1900																4	3	458
bis Breite in mm		2250	2375	2500	2625	2750	3000	3250	3500	3750	4000	4250	4500	4750	5000	5500			

Tore mit Torsionsfedern vorne, Sturzbedarf min. 200 mm (ausschließlich in WIDE Ausführung lieferbar)

Optional: Torsionsfedern hinten - Niedrigsturz

Diese Torgrößen sind ausschließlich mit Torsionsfedern vorne lieferbar - kein Niedrigsturz möglich



Unterschied zwischen Normstahl Superior+42 und Normstahl Superior+ 42 WIDE

- » Tandemlaufwerk oder Doppelrollenbock mit 1 Rolle
- » verstärkte Schiene
- » hoher Einbruchschutz
- » keine abgedeckten Laufschiene

A: Sektionsanzahl

B: verglasbare Sektionen Standard, detaillierte Informationen siehe Fenstereinsätze

C: Sektionshöhe

X: Standardgrößen

Tore bis 6000 mm auf Anfrage!

Deckensektionaltor Normstahl Superior 42 WIDE Sonderhöhen Modelle Linea, Trend und Style

von	bis	Mindestbreite: 3001 mm (bis Höhe 3000 mm) Mindesthöhe: 1875 mm (ab Breite 3001 mm)															A	B	C	D	
3118	3149																	6	4	545	323-354
2966	3117																	6	4	514	328-479
2931	2964																	6	4	514	293-326
2816	2930																	6	4	483	334-448
2796	2814																	6	4	483	314-332
2781	2794																	6	4	483	299-312
2761	2780																	6	4	458	404-423
2640	2760																	5	3	545	390-510
2605	2638																	5	3	545	355-388
2484	2604																	5	3	514	359-479
2449	2482																	5	3	514	324-357
2359	2448																	5	3	483	359-448
2324	2357																	5	3	483	324-357
2251	2323																	5	3	458	351-423
2216	2249																	5	3	458	316-349
2126	2215																	4	2	545	421-510
2091	2124																	4	2	545	386-419
2001	2090																	4	2	514	390-479
1966	1999																	4	2	514	355-388
1901	1965																	4	2	483	384-448
1875	1899																	4	2	483	358-382
bis Breite in mm		2250	2375	2500	2625	2750	3000	3250	3500	3750	4000	4250	4500	4750	5000	5500					

Tore mit Torsionsfedern vorne, Sturzbedarf min. 200 mm (ausschließlich in WIDE Ausführung lieferbar)

Optional: Torsionsfedern hinten - Niedrigsturz

Diese Torgrößen sind ausschließlich mit Torsionsfedern vorne lieferbar - kein Niedrigsturz möglich



Unterschied zwischen Normstahl Superior+42 und Normstahl Superior+ 42 WIDE

- » Tandemlaufwerk oder Doppelrollenbock mit 1 Rolle
- » verstärkte Schiene
- » hoher Einbruchschutz
- » keine abgedeckten Laufschielen

A: Sektionsanzahl

B: verglasbare Sektionen Standard, detaillierte Informationen siehe Fenstereinsätze

C: Sektionshöhe

D: Oberste Sektion geschnitten

X: Standardgrößen

Tore bis 6000 mm auf Anfrage!

Detailzeichnung zu

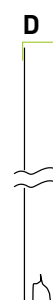

Deckensektionaltor Normstahl Superior 42

Einbaumaße und technische Daten

Einbaumaße Zugfedertechnik

Normalsturz TEN

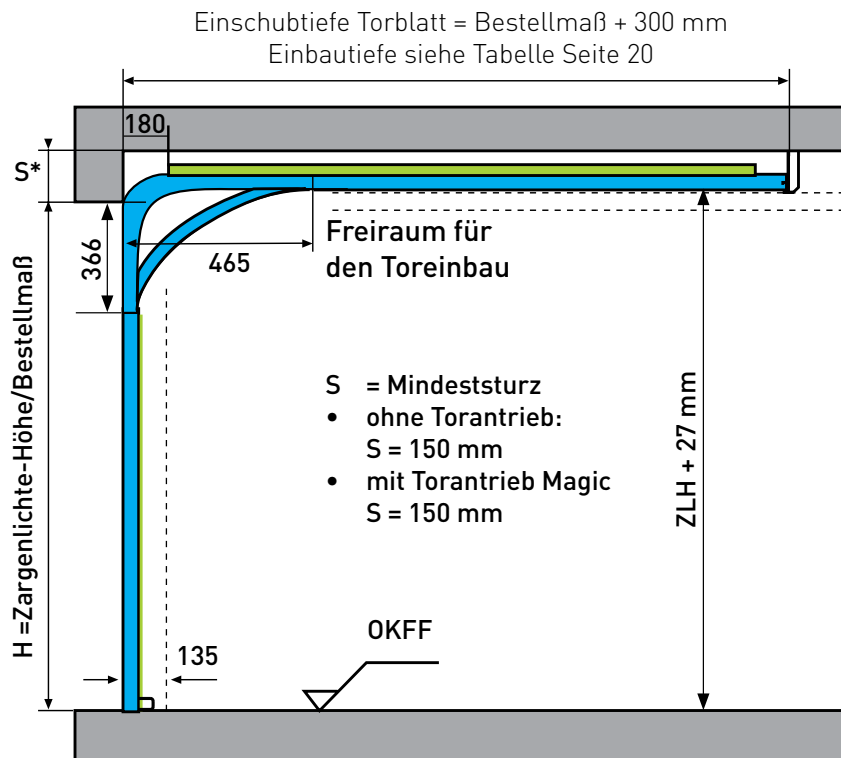

Niedrigsturz TEL

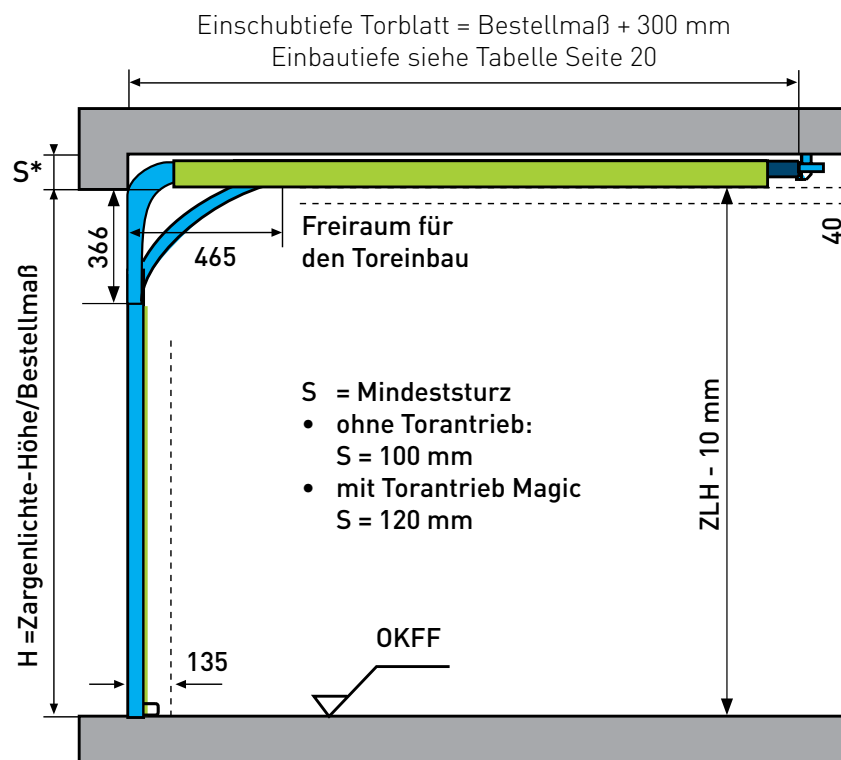

Deckensektionaltor Normstahl Superior 42

Einbaumaße und technische Daten

Einbaumaße Torsionsfedertechnik

Normalsturz TOF

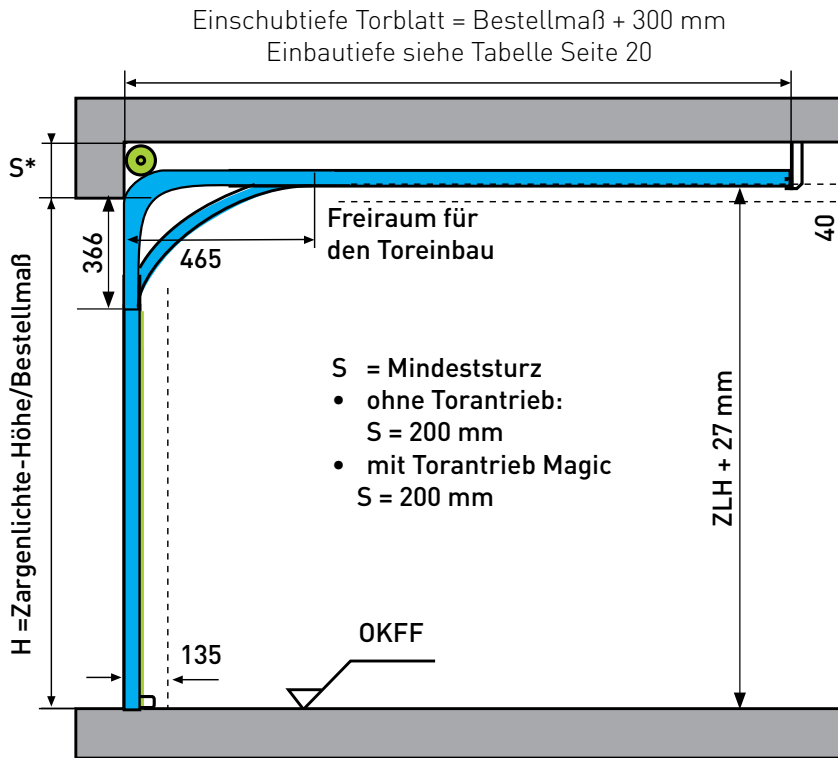

Niedrigsturz TOR

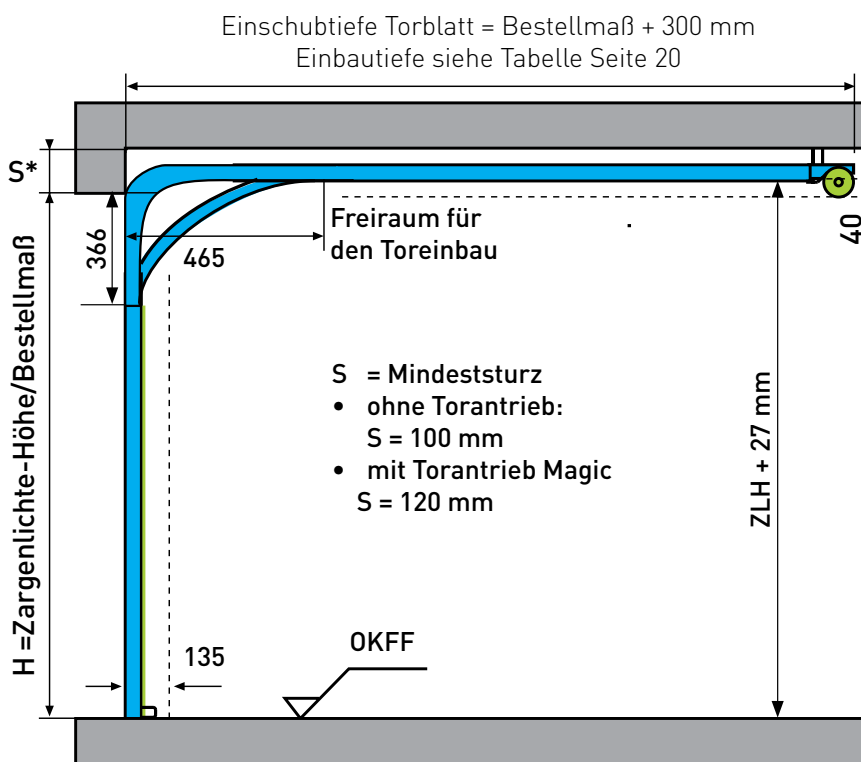

Deckensektionaltor Normstahl Superior 42

Einbaumaße und technische Daten

Zargendetail

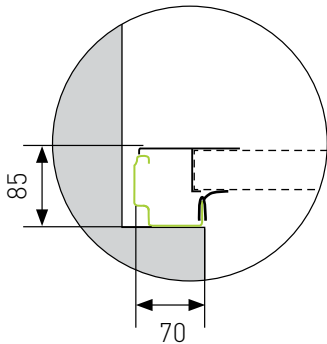

Seitlicher Platzbedarf

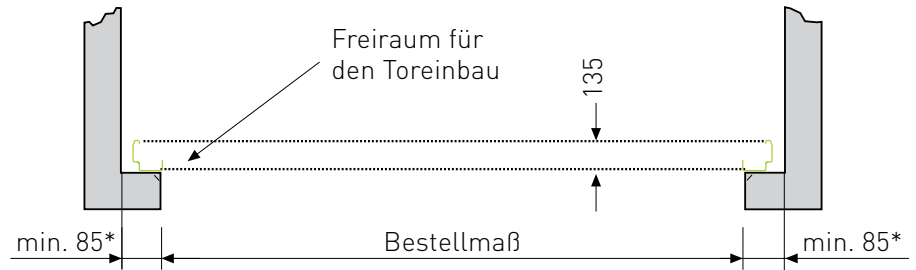

*135 mm bei Niedrigsturz TEL und bei erhöhtem Einbruchschutz

Einbaumaße (in mm)

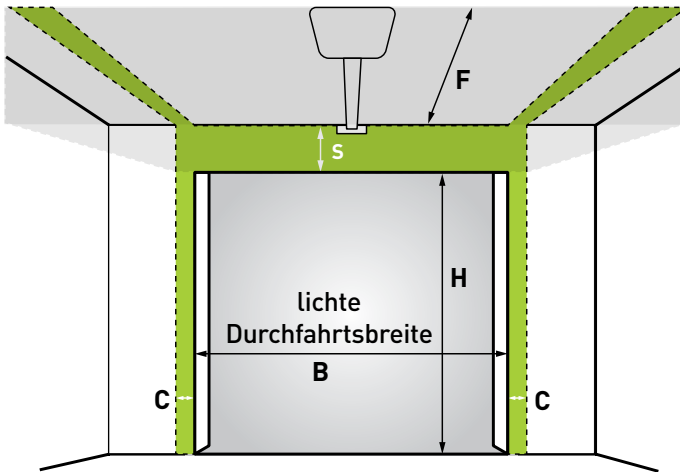

B = Breite, H = Höhe, C = Seitenanschlag,
S = Sturz, F = Tiefe

Detail Sturzzarge

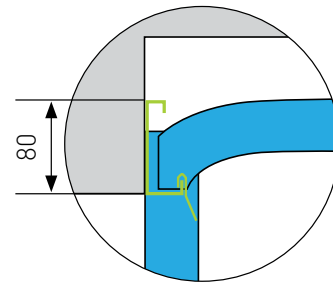

	C	S manuell	F** manuell	S mit Antrieb	F** mit Antrieb
Zugfeder TEN	85	150	H + 700	150	H < 2375 = 3505
					H > 2376 = 4593
Zugfeder (Niedrigsturz) TEL (max. Torhöhe 2250 mm)	135	100	H + 750	120	H < 2250 = 3505
Torsionsfeder TOF	85	200	H + 700	200	H < 2375 = 3505
					H > 2376 = 4593
Torsionsfeder (Niedrigsturz) TOR	85	100	H + 800	120	H < 2375 = 3505
					H > 2376 = 4593

** Wenn H = 1900 mm, dann F-Maß immer zzgl. 100 mm

Deckensektionaltor Normstahl Superior 42

Einbaumaße und technische Daten

Durchfahrtshöhe

Durchfahrtshöhenverlust in mm	handbetätigt (Ausführung mit Torarretierung)		Automatik* bis 3999 mm Breite (vorne)	Automatik** ab 4000 mm Breite
	bis 3999 mm	ab 4000 mm**		
Zugfeder, Normalsturz	0	50	0	50
Torsionsfeder, Niedrigsturz	0	50	0	50
Zugfeder, Niedrigsturz	0	50	0	50
Torsionsfeder, Normalsturz	0	50	0	50

* Die Anschlusskonsole auf der obersten Sektion verringert die Durchfahrtslichte um 40 mm

** Durchfahrtsverlust durch Versteifungsprofil auf oberster Sektion

Abhängepunkte

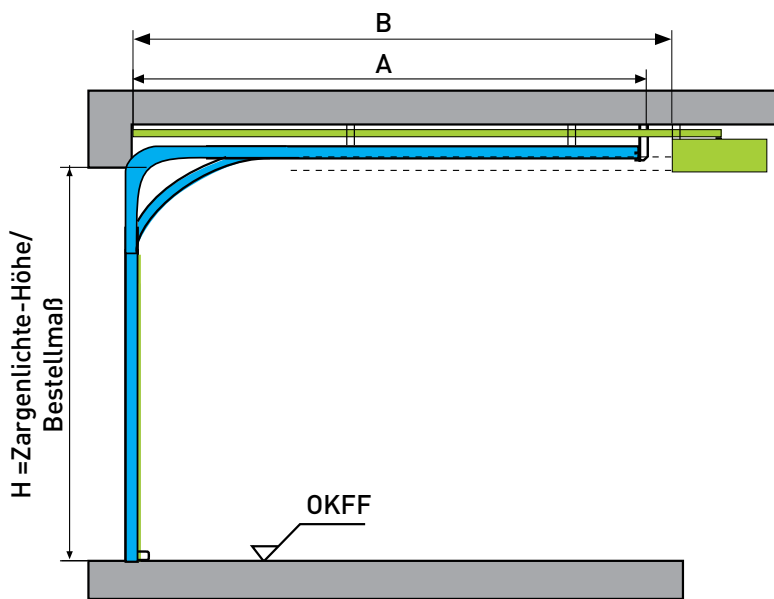

- A Abhängepunkt Tor $H + 650 \text{ mm}$
- B Abhängepunkt Torantrieb hinten $\leq 2375 = 2735 - 3100 \text{ mm (variabel)}$
 $\geq 2376 = 3820 - 4180 \text{ mm (variabel)}$
- + Mittelabhänger $\sim 1500 \text{ mm}$

Detail Versteifungsprofil (für Tore ab 4000 mm Breite)

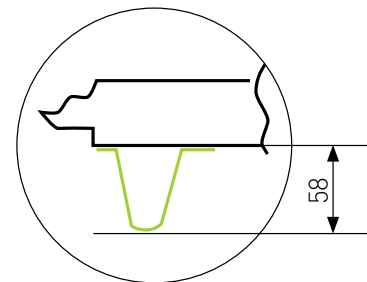

Schnitt Bodendichtung Normstahl Superior 42

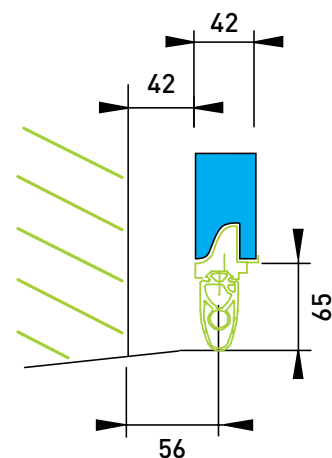

Deckensektionaltor Normstahl Superior+ 42

Unsere wichtigsten Produktmerkmale

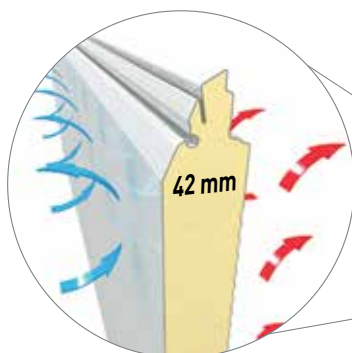

42-mm-Paneele

Die 42 mm starken, isolierten Paneele gewährleisten hohe Stabilität und beste Wärmedämmung.



Kugelgelagerte Laufrollen

Die kugelgelagerten Laufrollen sorgen für einen ruhigen und reibungslosen Torlauf.



Abgedeckte Zarge

Höchster Schutz durch abgedeckte Laufrollen und Laufschiene (ausgenommen WIDE)

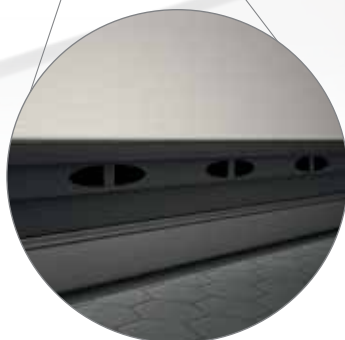

Bodendichtung

Die Bodendichtung dient gleichermaßen als Wetterschutz als auch zur Frischluftzirkulation, je nachdem ob man die Ventilationsöffnungen beim Einbau öffnet oder schließt.



Abgedeckte Zugfederkästen

Die abgedeckten Zugfederkästen oben sind nicht nur platzsparend sondern bieten auch höchste Sicherheit (bis 3000 x 2250 mm).

Deckensektionaltor Normstahl Superior+ 42 Modell und Torblatt

Die abgebildeten Modelle entsprechen den Proportionen für die Größe 2500x2125 mm.
Bei anderen Größen kann es zu Abweichungen kommen.

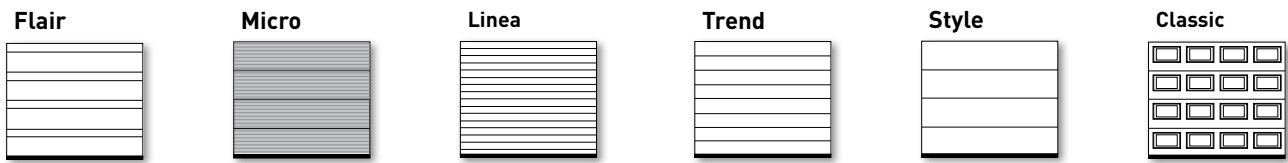

Modell	Torblatt
Flair Linea Trend	<ul style="list-style-type: none"> » Paneele aus 42 mm isolierten, vollverzinkten Sandwichpaneelen mit glatter Oberfläche außen erhältlich » Innen mit Brillant-Prägung » Gleichhohe Sektionen mit waagerechter Sicking (nur bei Standardhöhen) » Gefertigt mit endbehandelter Oberfläche je nach Farbe mit Polyesterbeschichtung, PU/Acryl-Lackierung oder in Kunststoffolie » Bodendichtung mit Ventilationsöffnung
Style	<ul style="list-style-type: none"> » Paneele aus 42 mm isolierten, vollverzinkten Sandwichpaneelen mit glatter Oberfläche außen erhältlich » Innen mit Brillant-Prägung » Gleichhohe Sektionen ohne Sicking (nur bei Standardhöhen) » Gefertigt mit endbehandelter Oberfläche je nach Farbe mit Polyesterbeschichtung, PU/Acryl-Lackierung oder in Kunststoffolie » Bodendichtung mit Ventilationsöffnung
Micro	<ul style="list-style-type: none"> » Paneele aus 42 mm isolierten, vollverzinkten Sandwichpaneelen mit glatter Oberfläche außen erhältlich » Innen mit Brillant-Prägung » Gleichhohe Sektionen mit feiner Rillung über die komplette Paneelhöhe (nur bei Standardhöhen) » Gefertigt mit endbehandelter Oberfläche je nach Farbe mit Polyesterbeschichtung, PU/Acryl-Lackierung oder in Kunststoffolie » Bodendichtung mit Ventilationsöffnung
Classic	<ul style="list-style-type: none"> » Paneele aus 42 mm isolierten, vollverzinkten Sandwichpaneelen mit glatter Oberfläche außen erhältlich » Innen mit Brillant-Prägung » Gleichhohe Sektionen mit Kassettenprägung (nur bei Standardhöhen) » Gefertigt mit endbehandelter Oberfläche je nach Farbe mit Polyesterbeschichtung, PU/Acryl-Lackierung oder in Kunststoffolie » Bodendichtung mit Ventilationsöffnung

Oberflächenqualität

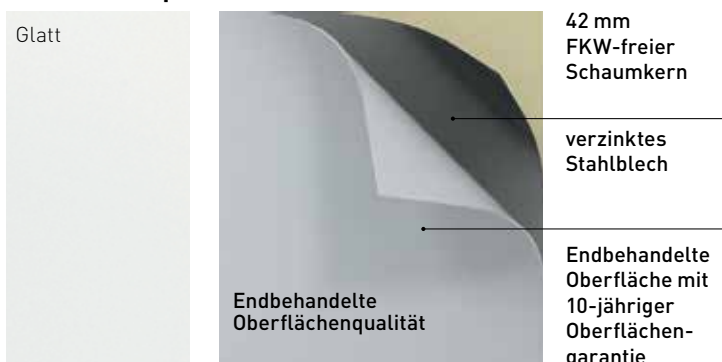

Bodendichtung (Lüftung 35 cm²/lfm)



Deckensektionaltor Normstahl Superior+ 42

Standardhöhen Modelle Flair, Linea, Trend, Style und Micro

Bestellhöhe	Zargenlichte-höhe	Mindestbreite: 1800 mm														A	B	C	
3000	2965						x										6	5	483
	2815																6	5	458
2800	2795			x		x	x										5	4	545
2650	2639			x													5	4	514
2500	2483			x		x	x					x		x		x	5	4	483
2375	2358			x		x	x					x		x		x	5	4	458
2250	2250		x	x	x	x	x	x	x	x	x	x	x	x	x	x	4	3	545
2125	2125	x	x	x	x	x	x	x	x	x	x	x	x	x	x	x	4	3	514
2000	2000	x	x	x	x	x	x	x	x	x	x	x	x	x	x	x	4	3	483
1900	1900	x	x	x													4	3	458
bis Breite in mm		2250	2375	2500	2625	2750	3000	3250	3500	3750	4000	4250	4500	4750	5000				

Tore mit Zugfedertechnik (TEN), Sturzbedarf min. 150 mm

Optional: Zugfedern seitlich (TEL), Torsionsfedern vorne (TOF) und Torsionsfedern hinten (TOR)

Tore mit Torsionsfedern vorne (TOF), Sturzbedarf min. 200 mm

Optional: Torsionsfeder hinten (TOR)

Tore mit Torsionsfedern hinten (TOR), Sturzbedarf min. 120 mm

Diese Torgrößen sind optional mit Zugfederntechnik (TEN) lieferbar



A: Sektionsanzahl

B: verglasbare Sektionen Standard, detaillierte Informationen siehe Fenstereinsätze

C: Sektionshöhe

x = Standardgrößen

Deckensektionaltor Normstahl Superior+ 42

Sonderhöhen Modelle Flair, Linea, Trend, Style und Micro (ausgenommen Tore mit Lichtband)

von	bis	Mindestbreite: 1800 mm Mindesthöhe: 1875 mm													A	B	C	D	E	
2989	3000														6	4	514	355-366		
2966	2988														5	4	545		721-743	
2926	2964														5	4	545		681-719	
2833	2925														6	4	483	355-448		
2816	2832														5	4	514		696-712	
2796	2814														5	4	514		676-694	
2776	2794														5	4	514		656-674	
2756	2775														6	4	458	403-423		
2640	2755														5	3	545	395-510		
2600	2638														5	3	545	355-393		
2484	2599														5	3	514	364-479		
2444	2482														5	4	458		549-587	
2359	2443														5	3	483	364-448		
2319	2357														4	3	545		619-657	
2251	2318														5	3	458	356-423		
2211	2249														4	3	514		605-643	
2126	2210														4	2	545	426-510		
2086	2124														4	2	545	386-424		
2001	2085														4	2	514	395-479		
1961	1999														4	2	514	355-393		
1901	1960														4	2	483	388-448		
1875	1899														4	2	483	362-386		
bis Breite in mm		2250	2350	2500	2625	2750	3000	3250	3500	3750	4000	4250	4500	4750	5000					

Tore mit Zugfedertechnik (TEN), Sturzbedarf min. 150 mm

Optional: Zugfedern seitlich (TEL), Torsionsfedern vorne (TOF) und Torsionsfedern hinten (TOR)

Tore mit Torsionsfedern vorne (TOF), Sturzbedarf min. 200 mm

Optional: Torsionsfeder hinten (TOR)

Tore mit Torsionsfedern hinten (TOR), Sturzbedarf min. 120 mm

Diese Torgrößen sind optional mit Zugfederntechnik (TEN) lieferbar

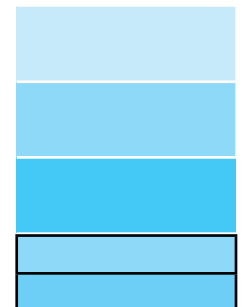

A: Sektionsanzahl

B: verglasbare Sektionen Standard, detaillierte Informationen siehe Fenstereinsätze

C: Sektionshöhe

D: Oberste Sektion geschnitten

E: Oberste Sektion verbunden und geschnitten

Detailzeichnung zu

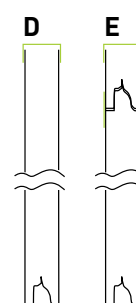

Deckensektionaltor Normstahl Superior+ 42 Standardhöhen Modell Classic

Bestellhöhe	Zargenlichte-höhe	Mindestbreite: 1800 mm														A	B	C	
3000	2965						x										6	5	483
	2815																6	5	458
2800	2795			x		x	x										5	4	545
2650	2639			x													5	4	514
2500	2483			x		x	x					x		x		x	5	4	483
2375	2358			x		x	x					x		x		x	5	4	458
2250	2250		x	x	x	x	x	x	x	x	x	x	x	x	x	x	4	3	545
2125	2125	x	x	x	x	x	x	x	x	x	x	x	x	x	x	x	4	3	514
2000	2000	x	x	x	x	x	x	x	x	x	x	x	x	x	x	x	4	3	483
1900	1900	x	x	x													4	3	458
bis Breite in mm		2250	2375	2500	2625	2750	3000	3250	3500	3750	4000	4250	4500	4750	5000				

Anzahl Kassetten pro Sektion bei Modell Classic

Torbreite	1800 - 2399	2400 - 3099	3100-3649	3650-4249	4250 -5000
Anzahl Kassetten pro Sektion	3	4	5	6	7

Tore mit Zugfederntechnik (TEN), Sturzbedarf min. 150 mm

Optional: Zugfedern seitlich (TEL), Torsionsfedern vorne (TOF) und Torsionsfedern hinten (TOR)

Tore mit Torsionsfedern vorne(TOF), Sturzbedarf min. 200 mm

Optional: Torsionsfeder hinten (TOR)

Tore mit Torsionsfedern hinten (TOR), Sturzbedarf min. 120 mm

Diese Torgrößen sind optional mit Zugfederntechnik (TEN) lieferbar



A: Sektionsanzahl

B: verglasbare Sektionen Standard, detaillierte Informationen siehe Fenstereinsätze

C: Sektionshöhe

x = Standardgrößen

Deckensektionaltor Normstahl Superior+ 42

Sonderhöhen Modelle Classic, sowie Lichtband für alle Modelle

von	bis	Mindestbreite:	1800 mm												A	B	C	E	
		Mindesthöhe:	1940 mm																
2966	3000															5	4	545	721-755
2835	2964															5	4	545	590-719
2816	2834															5	4	514	696-714
2796	2814															5	4	514	676-694
2679	2794															5	4	514	559-674
2640	2678															5	4	483	645-683
2523	2638															5	4	483	528-643
2484	2522															5	4	458	589-627
2398	2482															5	4	458	503-587
2359	2397															4	3	545	659-697
2290	2357															4	3	545	590-657
2251	2289															4	3	514	645-683
2165	2249															4	3	514	559-643
2126	2164															4	3	483	614-652
2040	2124															4	3	483	528-612
2001	2039															4	3	458	564-602
1940	1999															4	3	458	503-562
bis Breite in mm		2250	2350	2500	2625	2750	3000	3250	3500	3750	4000	4250	4500	4750	5000				

Anzahl Kassetten pro Sektion bei Modell Classic

Torbreite	1800 - 2399	2400 - 3099	3100-3649	3650-4249	4250 -5000
Anzahl Kassetten pro Sektion	3	4	5	6	7

Tore mit Zugfedertechnik (TEN), Sturzbedarf min. 150 mm
Optional: Zugfedern seitlich (TEL), Torsionsfedern vorne (TOF) und Torsionsfedern hinten (TOR)

Tore mit Torsionsfedern vorne (TOF), Sturzbedarf min. 200 mm
Optional: Torsionsfeder hinten (TOR)

Tore mit Torsionsfedern hinten (TOR), Sturzbedarf min. 120 mm

Diese Torgrößen sind optional mit Zugfederntechnik (TEN) lieferbar

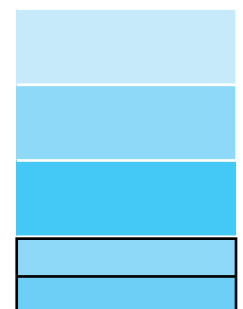

- A: Sektionsanzahl
- B: verglasbare Sektionen Standard, detaillierte Informationen siehe Fenstereinsätze
- C: Sektionshöhe
- E: Oberste Sektion verbunden und geschnitten

Detailzeichnung zu



Deckensektionaltor Normstahl Superior+ 42 WIDE

Standardhöhen Modelle Flair, Linea, Trend, Style und Micro

Bestellhöhe	Zargenlichte-höhe	Mindestbreite: 3001 mm (bis Höhe 3000 mm) Mindesthöhe: 1875 mm (ab Breite 3001 mm)															A	B	C	
		2250	2375	2500	2625	2750	3000	3250	3500	3750	4000	4250	4500	4750	5000	5500				
3150	3150																	6	5	514
3000	2965																	6	5	483
	2815																	6	5	458
2800	2795																	5	4	545
2650	2639																	5	4	514
2500	2483											X		X		X	X	5	4	483
2375	2358											X		X		X	X	5	4	458
2250	2250										X	X	X	X	X	X	X	4	3	545
2125	2125										X	X	X	X	X	X	X	4	3	514
2000	2000										X	X	X	X	X	X	X	4	3	483
1900	1900																	4	3	458
bis Breite in mm		2250	2375	2500	2625	2750	3000	3250	3500	3750	4000	4250	4500	4750	5000	5500				

Tore mit Torsionsfedern vorne, Sturzbedarf min. 200 mm (ausschließlich in WIDE Ausführung lieferbar)

Optional: Torsionsfedern hinten - Niedrigsturz

Tore mit Torsionsfedern vorne, Sturzbedarf min. 200 mm (Alternative zu Superior+42 - gegen Aufpreis)

Optional: mit Torsionsfedern hinten - Niedrigsturz

Diese Torgrößen sind ausschließlich mit Torsionsfedern vorne lieferbar - kein Niedrigsturz möglich

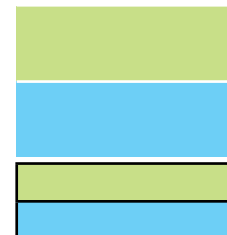

Unterschied zwischen Normstahl Superior+42 und Normstahl Superior+ 42 WIDE

- » Tandemlaufwerk oder Doppelrollenbock mit 1 Rolle
- » verstärkte Schiene
- » hoher Einbruchschutz
- » keine abgedeckten Laufschielen

A: Sektionsanzahl

B: verglasbare Sektionen Standard, detaillierte Informationen siehe Fenstereinsätze

C: Sektionshöhe

X: Standardgrößen

Tore bis 6000 mm auf Anfrage!

Deckensektionaltor Normstahl Superior+ 42 WIDE Sonderhöhen Modelle Flair, Linea, Trend, Style und Micro

von	bis	Mindestbreite: 3001 mm (bis Höhe 3000 mm) Mindesthöhe: 1875 mm (ab Breite 3001 mm)															A	B	C	D		
3118	3149																6	4	545	323-354		
2966	3117																6	4	514	328-479		
2931	2964																		6	4	514	293-326
2816	2930																		6	4	483	334-448
2796	2814																		6	4	483	314-332
2781	2794																		6	4	483	299-312
2761	2780																		6	4	458	404-423
2640	2760																		5	3	545	390-510
2605	2638																		5	3	545	355-388
2484	2604																		5	3	514	359-479
2449	2482																		5	3	514	324-357
2359	2448																		5	3	483	359-448
2324	2357																		5	3	483	324-357
2251	2323																		5	3	458	351-423
2216	2249																		5	3	458	316-349
2126	2215																		4	2	545	421-510
2091	2124																		4	2	545	386-419
2001	2090																		4	2	514	390-479
1966	1999																		4	2	514	355-388
1901	1965																		4	2	483	384-448
1875	1899																		4	2	483	358-382
bis Breite in mm	2250	2375	2500	2625	2750	3000	3250	3500	3750	4000	4250	4500	4750	5000	5500							

Tore mit Torsionsfedern vorne, Sturzbedarf min. 200 mm (ausschließlich in WIDE Ausführung lieferbar)

Optional: Torsionsfedern hinten - Niedrigsturz

Tore mit Torsionsfedern vorne, Sturzbedarf min. 200 mm (Alternative zu Superior+42 - gegen Aufpreis)

Optional: mit Torsionsfedern hinten - Niedrigsturz

Diese Torgrößen sind ausschließlich mit Torsionsfedern vorne lieferbar - kein Niedrigsturz möglich

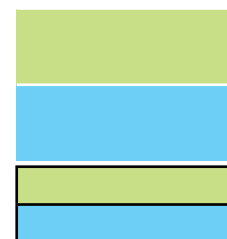

Unterschied zwischen Normstahl Superior+42 und Normstahl Superior+ 42 WIDE

- » Tandemlaufwerk oder Doppelrollenbock mit 1 Rolle
- » verstärkte Schiene
- » hoher Einbruchschutz
- » keine abgedeckten Laufschiene

A: Sektionsanzahl

B: verglasbare Sektionen Standard, detaillierte Informationen siehe Fenstereinsätze

C: Sektionshöhe

D: Oberste Sektion geschnitten

X: Standardgrößen

Tore bis 6000 mm auf Anfrage!

Detailzeichnung zu

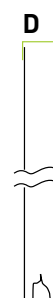

Deckensektionaltor Normstahl Superior+ 42 Style Automatik mit Designauflage D09 - D347

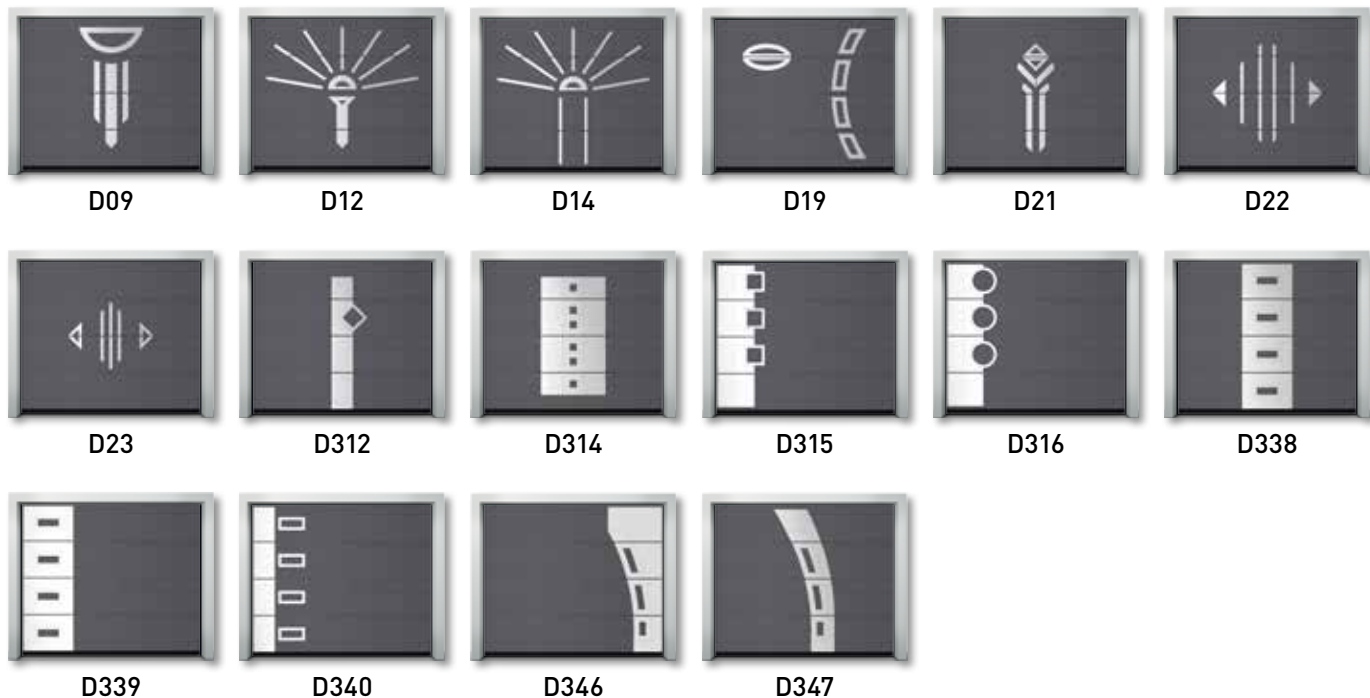

Designauflagen werden an die Torhöhe angepasst!

	A	B	C	D	E
D09	x	x	x		
D12	x	x	x		
D14	x	x	x		
D19	x	x	x		
D21	x	x	x		
D22	x	x	x		
D23	x	x	x		
D312	x	x	x	x	
D314	x	x	x		
D315	x	x	x	x	x
D316	x	x	x	x	x
D338	x	x	x	x	
D339	x	x	x	x	
D340	x	x	x	x	
D346	x	x	x		
D347	x	x	x		

A: Designauflage in 1,5 mm Metall bebürstet Edelstahlfinish

B: Designauflage in 3 mm Alu Platten in Standard RAL Ton lackiert

C: Designauflage in 3 mm Alu Platten in Sonder RAL Ton lackiert

D: Fenstereinsatz möglich

E: Senkrechte Fräsung in anderen Farbton lackiert

Deckensektionaltor Normstahl Superior+ 42 Style Automatik mit Designauflage M01 - M13



M 01



M 02



M 03



M 04



M 07



M 08



M 09



M 11



M 12



M 13

Keine Anpassung der Designauflage an die Torhöhe

	A	B	C	D	E
M01	x				
M02	x				
M03	x				
M04	x				
M07	x				
M08	x				
M09	x				
M11	x				
M12	x				
M13	x				

A: Designauflage in 1,5 mm Metall bebürstet Edelstahlfinish

B: Designauflage in 3 mm Alu Platten in Standard RAL Ton lackiert

C: Designauflage in 3 mm Alu Platten in Sonder RAL Ton lackiert

D: Fenstereinsatz möglich

E: Senkrechte Fräsung in anderen Farbton lackiert

Deckensektionaltor Normstahl Superior+ 42 Style Aufteilung Designauflage

Fixhöhe	Zargenlichtehöhe		A	B	C	D	E	F	G
3150	3150*		6	4	5	6	1	4	3
3000	2965		6	4	5	6	1	4	3
	2815		6	4	5	6	1	4	3
2800	2795		5	3	4	5	1	4	3
2650	2639		5	3	4	5	1	4	3
2500	2483		5	3	4	5	1	4	3
2375	2358		5	3	4	5	1	4	3
2250	2250		4	2	3	4	1	4	3
2125	2125		4	2	3	4	1	4	3
2000	2000		4	2	3	4	1	4	3
1900	1900		4	2	3	4	1	4	3
bis Breite in mm		2250 - 5000 (5500*)							

* nur Superior+42 WIDE Style

A: Anzahl der Sektionen mit Design bei den Modellen: D09, D12; D14, D19, D21, D22, D312, D314. D315; D316, D338, D339, D346, D347

B: Anzahl der Sektion mit Design bei den Modell: D23

C: Anzahl der möglichen Sektion mit Fenstereinsätze bei den Modell: D315, D316

D: Anzahl der möglichen Sektion mit Fenstereinsätze bei den Modell: D338, D339, D340

E: Anzahl der möglichen Sektion mit Fenstereinsätze bei den Modell: D314

F: Anzahl der Sektionen mit Design bei den Modellen: M01, M02, M03, M04, M07, M08, M11, M12

G: Anzahl der Sektionen mit Design bei den Modelle: M09, M13

Alle Angaben sind nur für Standardhöhen gültig.

Deckensektionaltor Normstahl Superior+ 42

Einbaumaße und technische Daten

Einbaumaße Zugfedertechnik

Normalsturz TEN

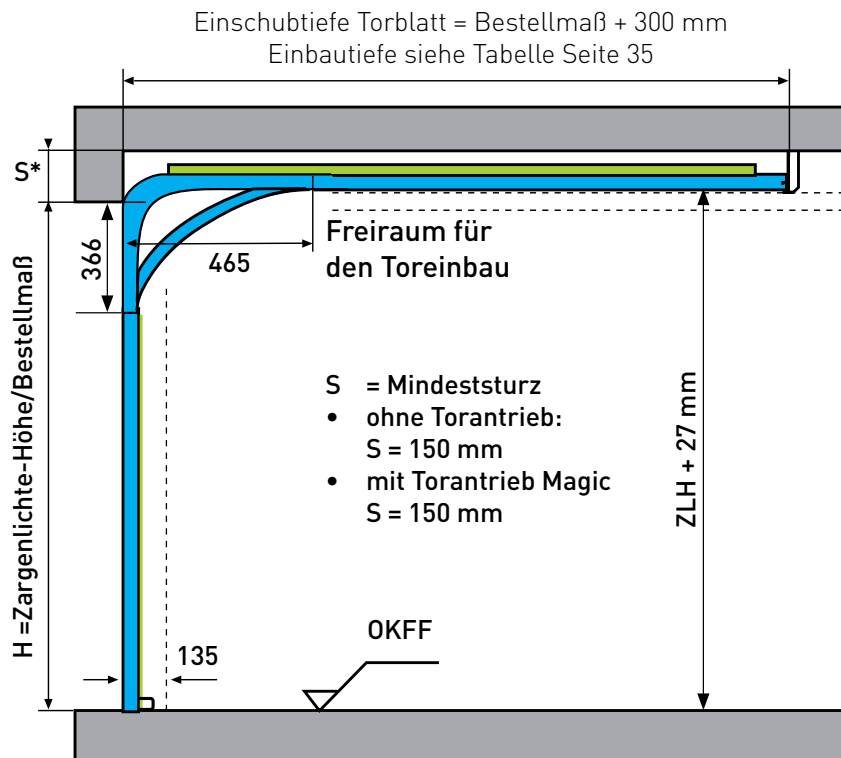

Niedrigsturz TEL

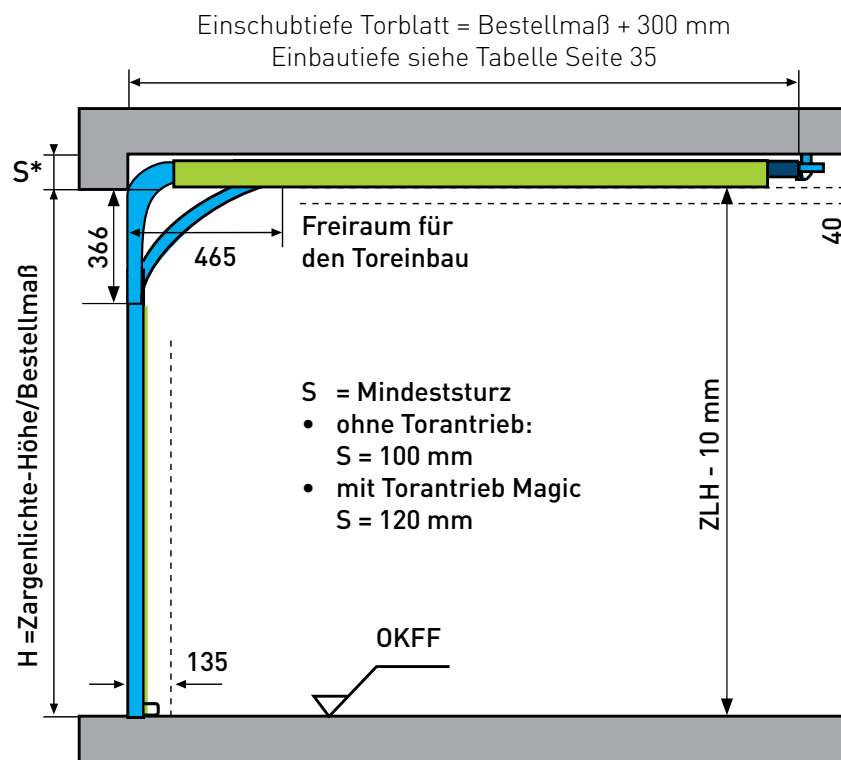

Deckensektionaltor Normstahl Superior+ 42

Einbaumaße und technische Daten

Einbaumaße Torsionsfedertechnik

Normalsturz TOF

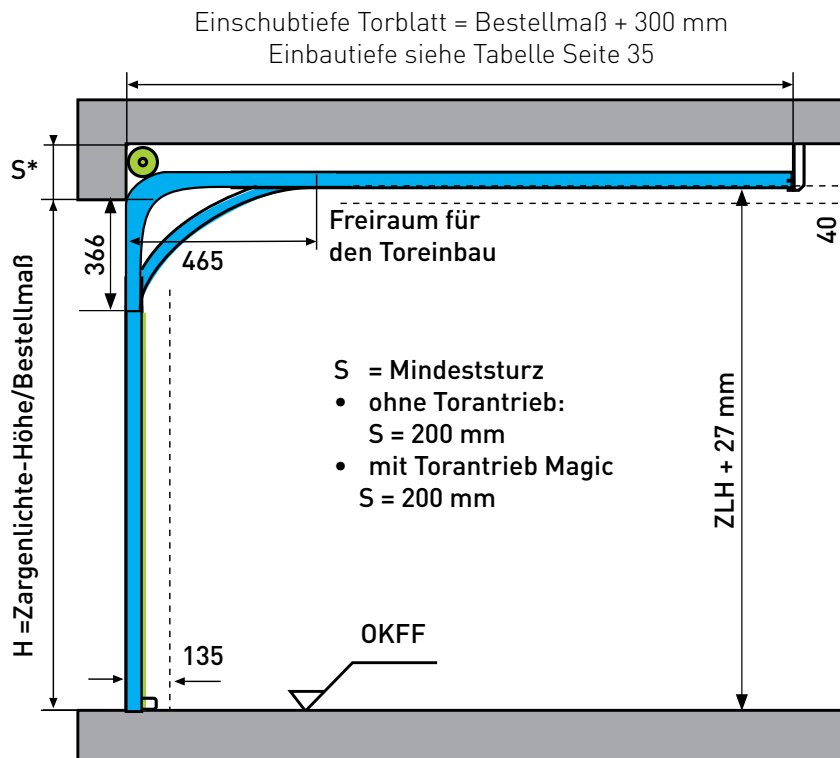

Niedrigsturz TOR

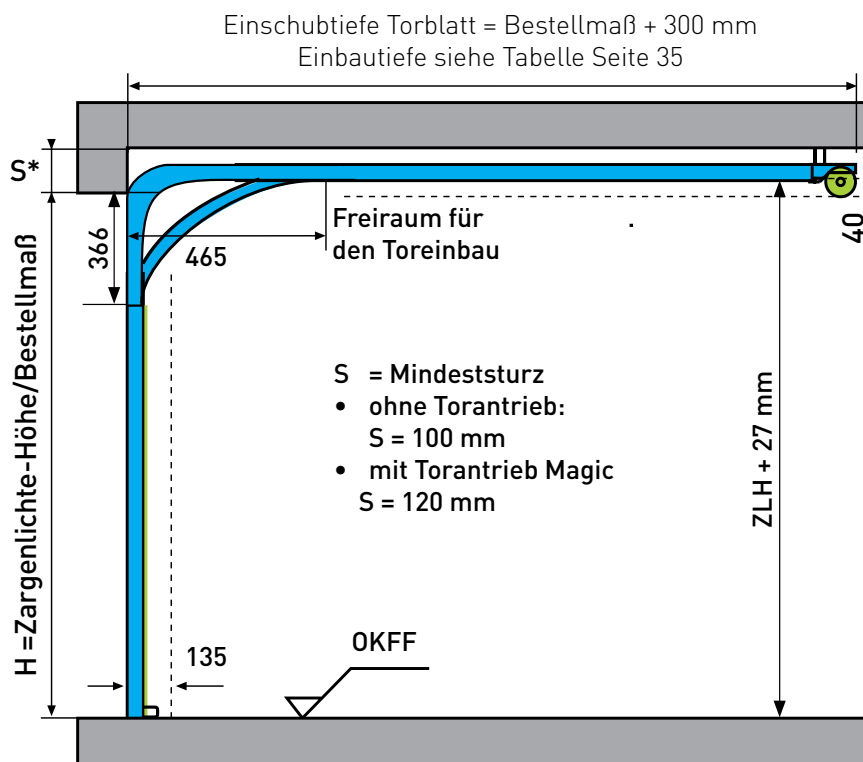

Deckensektionaltor Normstahl Superior+ 42

Einbaumaße und technische Daten

Detail Seitenzarge

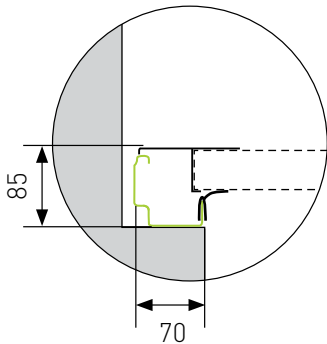

Seitlicher Platzbedarf

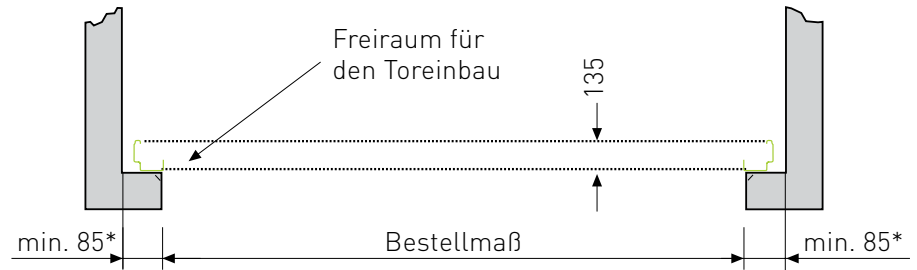

*135 mm bei Niedrigsturz TEL und Tore mit hohem Einbruchschutz

Einbaumaße in mm

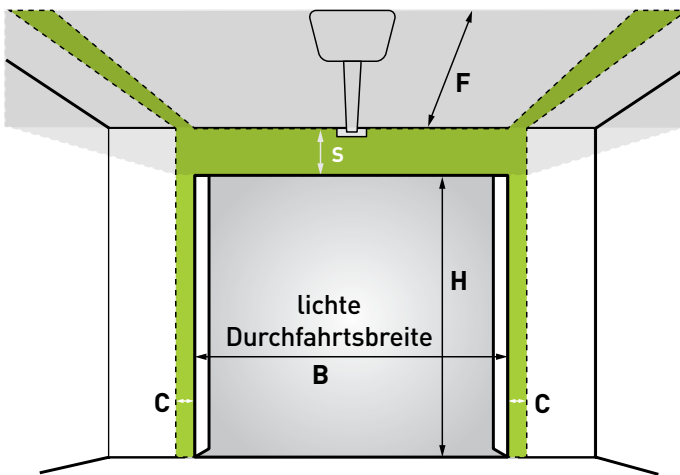

B = Breite, H = Höhe, C = Seitenanschlag,
S = Sturz, F = Tiefe

Detail Sturzzarge

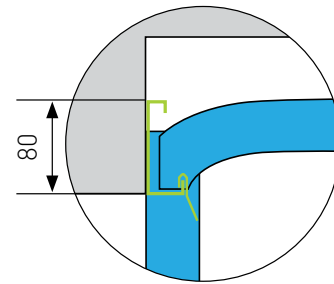

	C	S manuell	F** manuell	S mit Antrieb	F** mit Antrieb
Zugfeder TEN	85	150	H + 700	150	H < 2375 = 3505 H > 2376 = 4593
Zugfeder (Niedrigsturz) TEL (max. Torhöhe 2250 mm)	135	100	H + 750	120	H < 2250 = 3505
Torsionsfeder TOF	85	200	H + 700	200	H < 2375 = 3505 H > 2376 = 4593
Torsionsfeder (Niedrigsturz) TOR	85	100	H + 800	120	H < 2375 = 3505 H > 2376 = 4593

** Wenn H = 1900 mm, dann F-Maß immer zzgl. 100 mm

Deckensektionaltor Normstahl Superior+ 42

Einbaumaße und technische Daten

Durchfahrtshöhe

Durchfahrtshöhenverlust in mm	handbetätigt (Ausführung mit Torarretierung)		Automatik* bis 3999 mm Breite (vorne)	Automatik** ab 4000 mm Breite
	bis 3999 mm	ab 4000 mm**		
Zugfeder, Normalsturz	0	50	0	50
Torsionsfeder, Niedrigsturz	0	50	0	50
Zugfeder, Niedrigsturz	0	50	0	50
Torsionsfeder, Normalsturz	0	50	0	50

* Die Anschlusskonsole auf der obersten Sektion verringert die Durchfahrtslichte um 40 mm

** Durchfahrtsverlust durch Versteifungsprofil auf oberster Sektion

Abhängepunkte

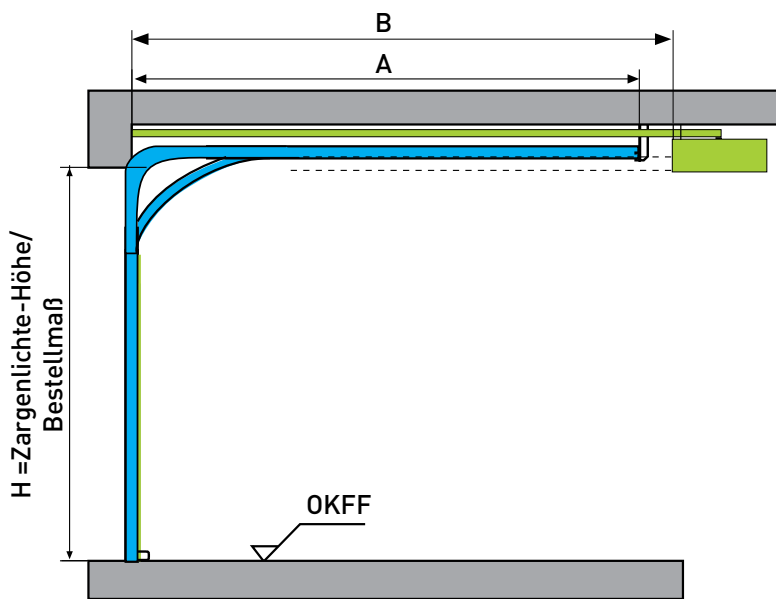

- A Abhängepunkt Tor $H + 650 \text{ mm}$
- B Abhängepunkt Torantrieb hinten $\leq 2375 = 2735 - 3100 \text{ mm (variabel)}$
 $\geq 2376 = 3820 - 4180 \text{ mm (variabel)}$
- + Mittelabhänger $\sim 1500 \text{ mm}$

Detail Versteifungsprofil (für Tore ab 4000 mm Breite)

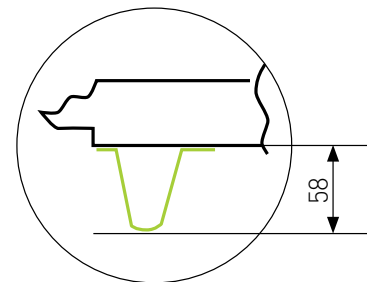

Schnitt Bodendichtung Normstahl Superior+ 42

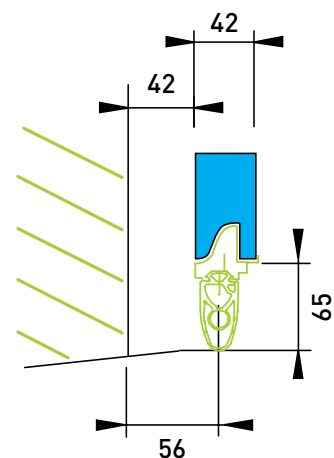

Deckensektionaltor Normstahl Superior 42 WIDE/Normstahl Superior+ 42 WIDE

Einbaumaße und technische Daten

Einbaumaße WIDE-Tore mit Torsionsfedertechnik (TOF)

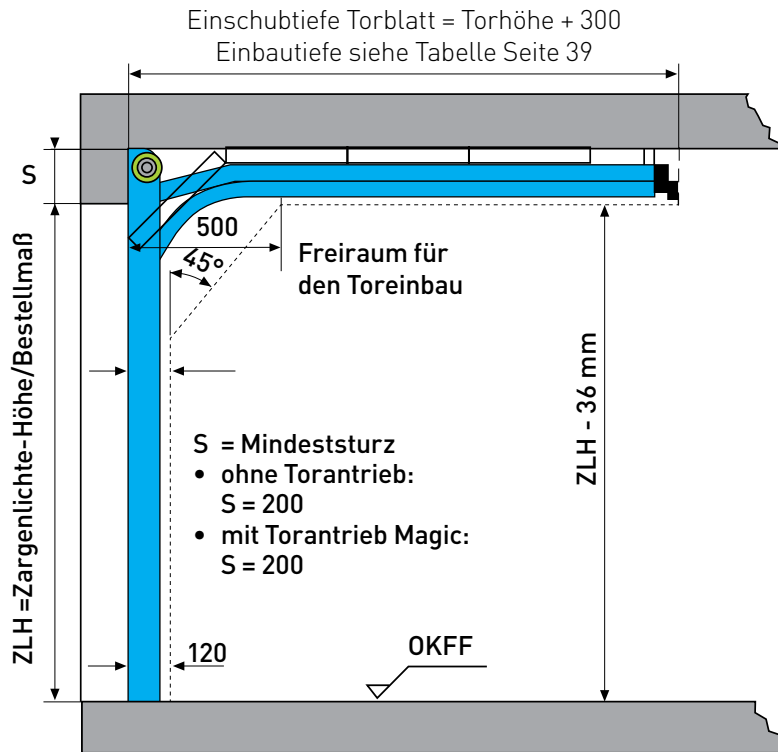

Einbaumaße WIDE-Tore mit Torsionsfedertechnik hinten (TOR)

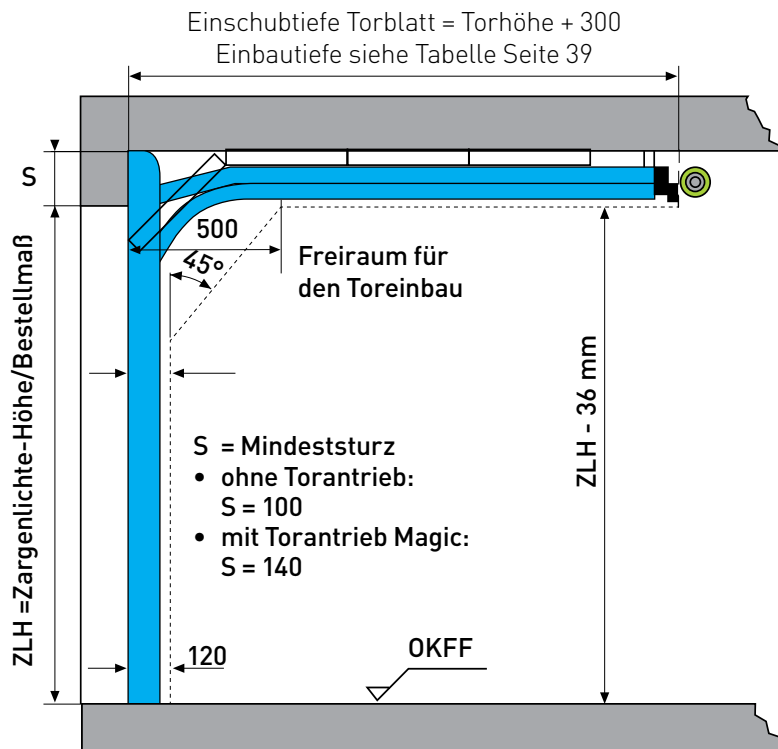

Deckensektionaltor Normstahl Superior 42 WIDE/Normstahl Superior+ 42 WIDE

Einbaumaße und technische Daten

Zargendetail

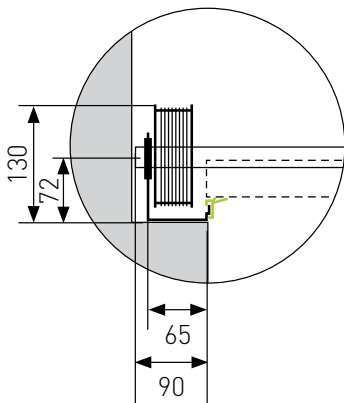

Seitlicher Platzbedarf

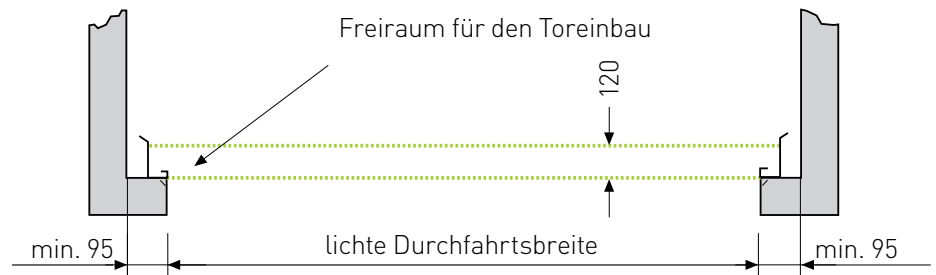

Einbaumaße in mm (Skizze siehe Seite 29)

	C	S manuell	F* manuell	S mit Antrieb	F* mit Antrieb
WIDE TOF	95	200	H +640	200	H < 2375 = 3505 H > 2376 = 4593
WIDE TOR (Niedrigsturz)	95	100	H +765	140	H < 2375 = 3505 H > 2376 = 4593

Durchfahrtshöhe

Durchfahrtshöhenverlust in mm	handbetätigt (Ausführung mit Torarretierung)	Automatik
WIDE TOF	45	25
WIDE TOR (Niedrigsturz)	60	50

Deckensektionaltor Normstahl Superior 42 WIDE/Normstahl Superior+ 42 WIDE

Einbaumaße und technische Daten

Detail Sturzzarge

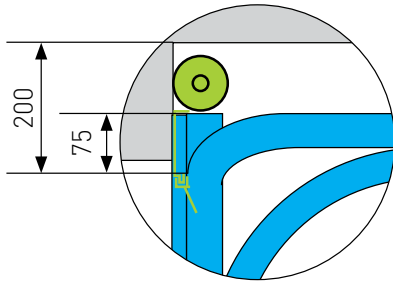

Schnitt Bodendichtung Normstahl Superior 42 WIDE Normstahl Superior+ 42 WIDE

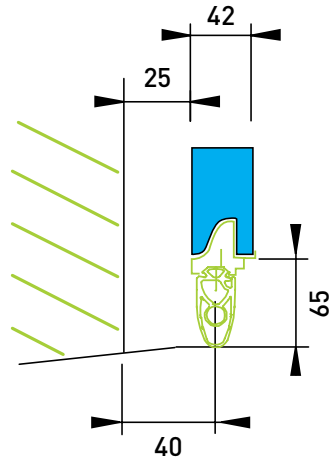

Abhängepunkte

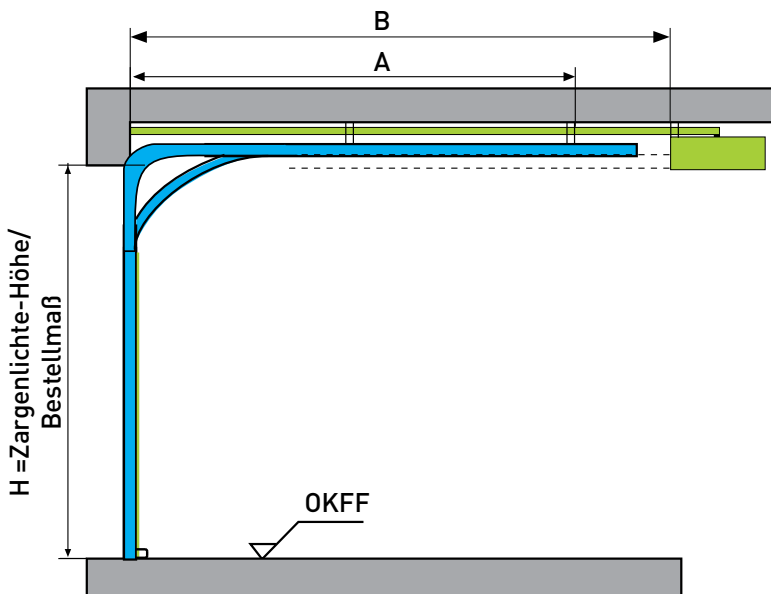

- | | | |
|---|--------------------------------|------------------------------------|
| A | Abhängepunkt Tor | H + 200 - 400 mm (variabel) |
| B | Abhängepunkt Torantrieb hinten | ≤ 2375 = 2735 - 3100 mm (variabel) |
| | | ≥ 2376 = 3820 - 4180 mm (variabel) |
| | + Mittelabhängiger | ~ 1500 mm |

Deckensektionaltore

Technische Daten hoher Einbruchschutz



Eigentumsschutz

Normstahl Tore sind besonders stabil und sicher. Wenn Sie möchten, gibt es für Normstahl Superior42 und Normstahl Superior+42 zusätzlichen Einbruchschutz. Und zwar gemäß der niederländischen Norm NEN 5096, bei SKG getestet und nach WK2 klassifiziert.

Die Ausführung Normstahl Superior+ 42 WIDE entspricht standardmäßig der Norm NEN5096 und hat daher den hohen Einbruchschutz ohne Aufpreis inklusive!

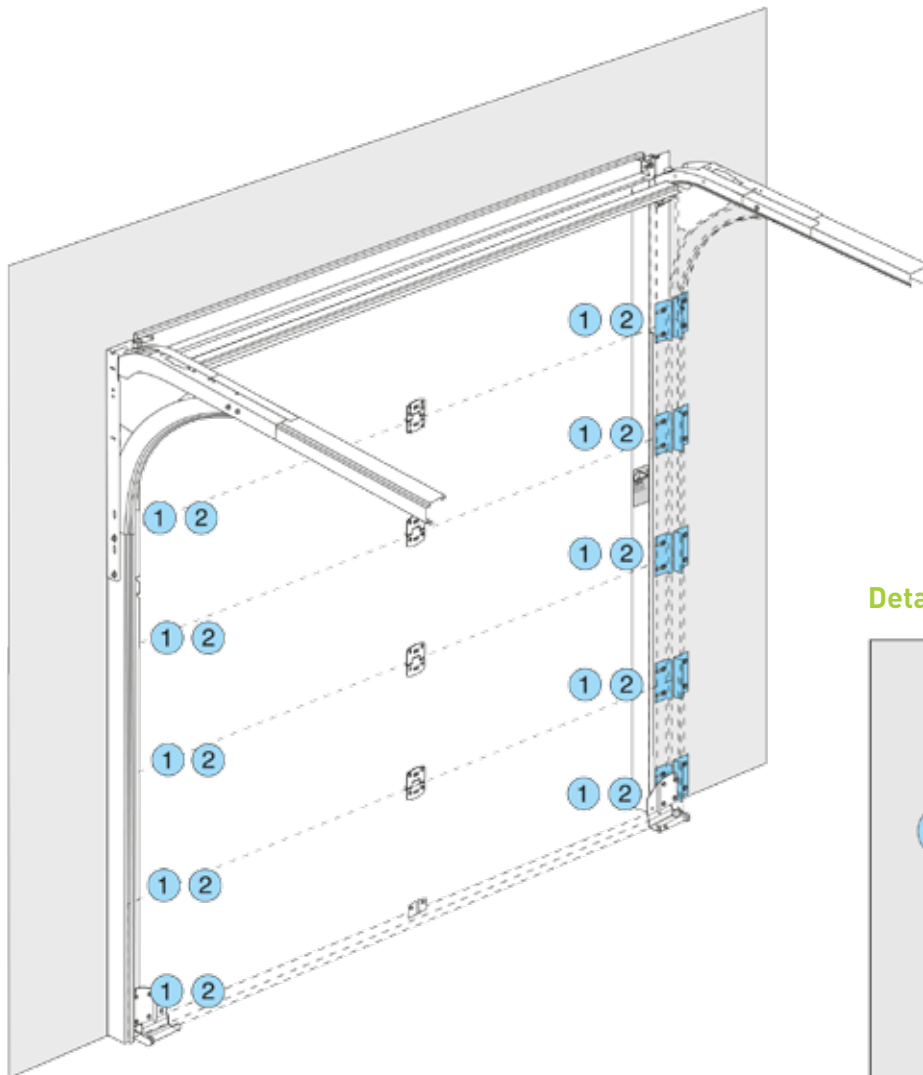

Detailansicht

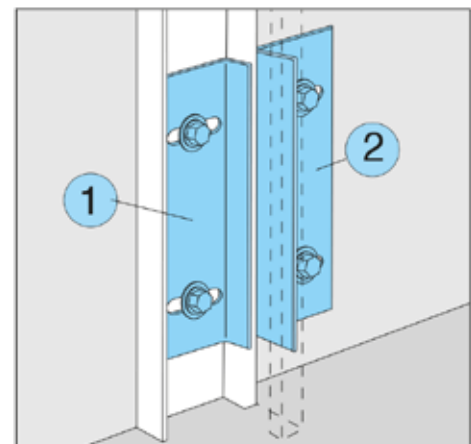

Seitlicher Platzbedarf

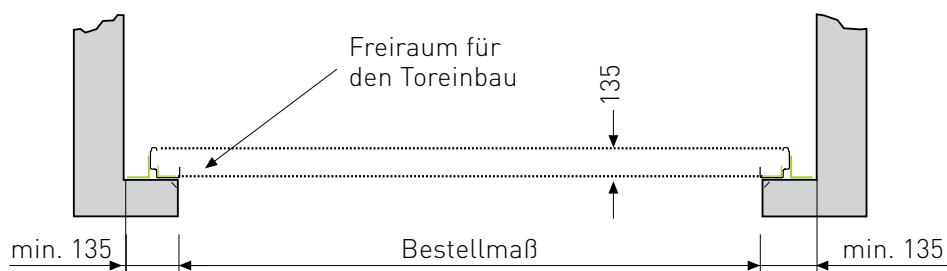

Verriegelungsvarianten für alle Normstahl Deckensektionaltore

Verriegelungsvariante 1

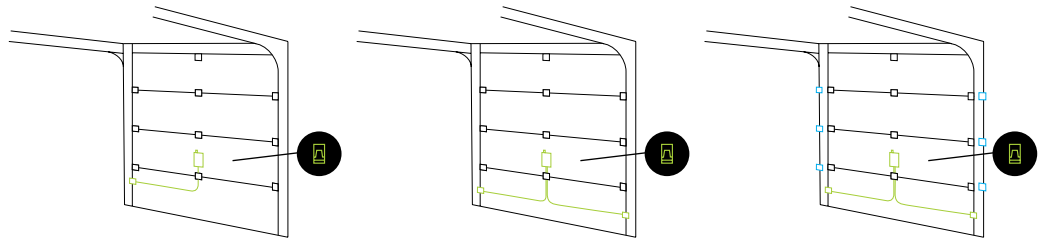

Version	1 Manuell, mit Außengriff, 1-Punkt Verriegelung (Standard)	1a Manuell, mit Außengriff, 2-Punkt Verriegelung,	1b Manuell, mit Außengriff, 2-Punkt Verriegelung, hoher Einbruchschutz*
Normstahl Smart 42	x		
Normstahl Superior 42	x	x	x
Normstahl Superior+ 42	x	x	x
Normstahl Superior 42 WIDE			x
Normstahl Superior+ 42 WIDE			x

Verriegelungsvariante 2

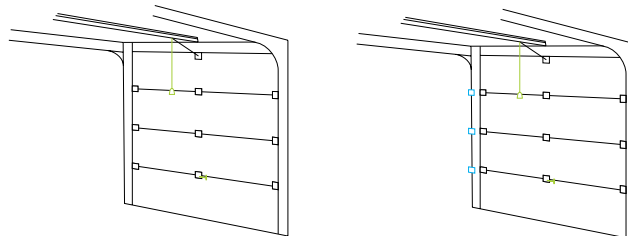

Version	2 Automatik, ohne Außengriff, Notentriegelung von innen, ohne Verriegelung, (Standard)	2a Automatik, ohne Außengriff, Notentriegelung von innen, ohne Verriegelung, hoher Einbruchschutz*
Normstahl Smart 42	x	
Normstahl Superior 42	x	x
Normstahl Superior+ 42	x	x
Normstahl Superior 42 WIDE		x
Normstahl Superior+ 42 WIDE		x

* nach niederländischer Norm NEN 5096 bei SKG getestet und RC2 zertifiziert (ausgenommen Tore mit Fenster/Lichtband/Gehtür)

Verriegelungsvarianten für alle Normstahl Deckensektionaltore

Verriegelungsvariante 3

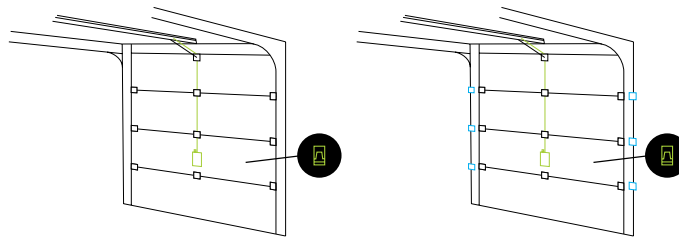

Version	3	3a
	Automatik, mit Außengriff, Notentriegelung von innen und außen, ohne Verriegelung	Automatik, mit Außengriff, Notentriegelung von innen und außen, ohne Verriegelung, hoher Einbruchschutz*
Normstahl Smart 42	x	
Normstahl Superior 42	x	x
Normstahl Superior+ 42	x	x
Normstahl Superior 42 WIDE		x
Normstahl Superior+ 42 WIDE		x

Verriegelungsvariante 4

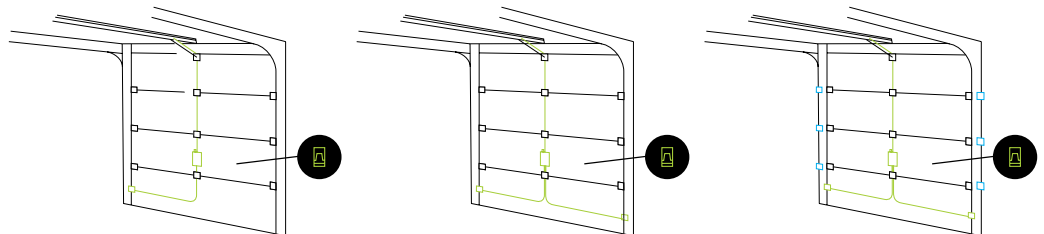

Version	4	4a	4b
	Automatik, mit Außengriff, Notentriegelung von innen und außen, 1-Punkt Verriegelung, Aktivverriegelung	Automatik, mit Außengriff, Notentriegelung von innen und außen, 2-Punkt Verriegelung, Aktivverriegelung	Automatik, mit Außengriff, Notentriegelung von innen und außen, 2-Punkt Verriegelung, Aktivverriegelung hoher Einbruchschutz*
Normstahl Smart 42			
Normstahl Superior 42	x	x	x
Normstahl Superior+ 42	x	x	x
Normstahl Superior 42 WIDE			x
Normstahl Superior+ 42 WIDE			x

* nach niederländischer Norm NEN 5096 bei SKG getestet und RC2 zertifiziert (ausgenommen Tore mit Fenster/Lichtband/Gehtür)

Griffe für Normstahl Decken- und Seitensektionaltore

Griffgarnituren



	Außengriff Kunststoff schwarz	Außengriff Metall Schwarz	Außengriff Metall Silber
Normstahl Smart 42	x		
Normstahl Superior 42		x	x
Normstahl Superior+ 42		x	x
Normstahl Superior+ 42 WIDE		x	x
Normstahl Seitensektionaltore		x	x



	Außengriff Metall Edelstahl	Außengriff Messing vergoldet	Innengriff
Normstahl Smart 42			x
Normstahl Superior 42	x	x	x
Normstahl Superior+ 42	x	x	x
Normstahl Superior+ 42 WIDE	x	x	x
Normstahl Seitensektionaltore	x	x	x

Zylinder

für alle Garagentore	40,5 mm Halbzylinder (Gesamtlänge)
für Schlupftür	61 mm Halbzylinder (30,5 mm / 30,5 mm)

Normstahl Decken- und Seitensektionaltore Werte im Detail

Luftdurchlässigkeit, DIN EN 12426 (je höher die Klasse desto besser)

Normstahl Superior 42, Normstahl Superior+ 42; Modelle: Linea, Trend, Flair und Micro	Klasse 1
Normstahl Superior 42, Normstahl Superior+ 42; Modelle: Style, Classic und E-Design	Klasse 2
Normstahl Smart 42, Normstahl Superior WIDE und Normstahl Superior+ 42 WIDE	Klasse 1
Seitensektionaltor	Klasse 0

Widerstand gegen eindringendes Wasser, DIN EN 12425 (je höher die Klasse desto besser)

alle Deckensektionaltore mit Griff oder Fenster	Klasse 0
alle Deckensektionaltore ohne Griff oder Fenster	Klasse 2
Seitensektionaltore	Klasse 0

Windlast, DIN EN 12424 (je höher die Klasse desto besser)

DLW	Fenster	Normstahl Superior 42, Normstahl Superior+ 42 Modelle: Linea, Trend, Micro, Flair und Style	Normstahl Superior 42 Modelle Classic und E-Design	Normstahl Smart 42 und Normstahl Superior+ 42	SST
1800-3000	Nein	Klasse 4	Klasse 2	Klasse 2	Klasse 3
1800-3000	Ja	Klasse 2	Klasse 2	Klasse 2	Klasse 3
3001-5000	Nein	Klasse 2	Klasse 2	Klasse 2	Klasse 3
3001-5000	Ja	Klasse 2	Klasse 2	Klasse 2	Klasse 3

Wärmedämmung/U-Werte Normstahl Superior 42 und Normstahl Superior+ 42 (W/m²K), ohne Fenster, DIN EN 12428 (je kleiner die Werte desto besser)

Höhe						
3000	1,23	1,18	1,13	1,08	1,05	1,00
2650	1,24	1,19	1,14	1,09	1,06	1,01
2125	1,27	1,23	1,18	1,14	1,11	1,06
Breite	1800	2100	2500	3001	3500	5000

Alle Werte für Tore **ohne** Schlupftür

Normstahl Decken- und Seitensektionaltore Werte im Detail & Durchbiegen der Sektionen

Wärmedämmung/U-Werte Normstahl Smart 42, Normstahl Superior 42 WIDE und Normstahl Superior+ 42 WIDE (W/m²K) ohne Fenster, DIN EN 12428 (je kleiner die Werte desto besser)

Höhe								
3150	1,32	1,25	1,20	1,15	1,11	1,05	1,04	1,02
3000	1,35	1,29	1,24	1,19	1,16	1,09	1,08	1,06
2650	1,39	1,34	1,28	1,24	1,20	1,15	1,12	1,10
2125	1,44	1,39	1,33	1,30	1,27	1,22	1,19	1,17
Breite	1800	2100	2500	3001	3500	4700	5000	5500

Wärmedämmung/U-Werte Seitensektionaltor, ohne Fenster, DIN EN 12428
(je kleiner die Werte desto besser)

Höhe					
3500	1,70	1,62	1,53	1,47	1,43
3000	1,77	1,69	1,60	1,53	1,50
2500	1,87	1,79	1,70	1,64	1,60
2125	1,97	1,89	1,80	1,74	1,70
Breite	2500	3000	4000	5000	6000

Alle Werte für Tore **ohne** Schlupftür

Durchbiegen der Paneele

Große Unterschiede zwischen der Innen- und Außentemperatur können ein Durchbiegen (Bimetall-Effekt) der Paneele verursachen.

Kritische Faktoren für das Durchbiegen der Sektionen

- » Dunkle Oberflächen
- » Häufige direkte Sonneneinstrahlung
- » Breite Tor

max. Durchbiegen der Paneele in mm	20	24	32	40	45
Torbreite	2500	3000	4000	5000	5500

Das Durchbiegen der Paneele ist in der Torkeonstruktion berücksichtigt, daher ist die Funktion des Tores trotz der Formveränderung gewährleistet.

Fenstereinsätze für Deckensektionaltore Normstahl Smart 42, Normstahl Superior 42 und Normstahl Superior+ 42

Motivfenster (Rahmenaußenmaß BxH = 450x263 mm)



Motiv 1

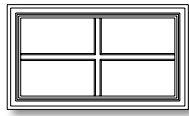

Motiv 2

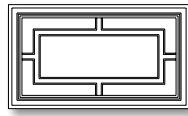

Motiv 3

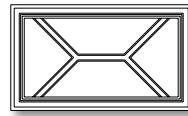

Motiv 4

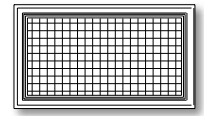

Lüftungsgitter zu Motiv 1

Verglasungsmöglichkeiten mit Motivfenstern (Motiv 1-4)

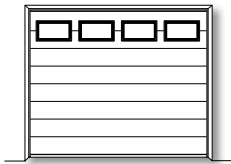

Fenstereinsätze komplett (3-8)
(Spalte A und B)

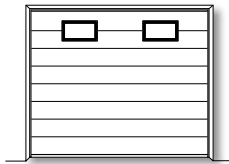

2 Fenstereinsätze
(Spalte C und D)

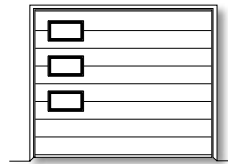

Fenstereinsatz links
(Spalte C und D)

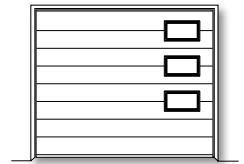

Fenstereinsatz rechts
(Spalte C und D)

weitere Infos Motivfenster M1-4, siehe Seite 46 - 48

Designfenster für Normstahl Superior+ 42 Style passend für Normgrößen und Maßanfertigung

(ausschließlich in Edelstahl-Optik lieferbar)



D700
Ø 375 mm



D702
286x286 mm

weitere Details zu Designfenster D700 - D702, siehe Seite 46 - 48

Exklusivfenster für Normstahl Superior+ 42 Style passend für Normgrößen und Maßanfertigung

Hochwertiges Longlife-Material 16 mm Doppelverglasung Strukturglas. Fensterrahmen in Standard- bzw. Standardfarben* für Deckensektionaltor Normstahl Superior+ 42 (ausgenommen Dekore)

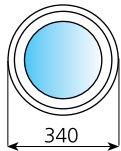

Modell San Marino - E601

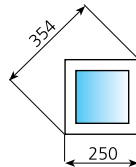

Modell Florida - E603

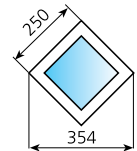

Modell Miami - E604

Platzierung im Tor, Modelle E601 - E604 siehe Seite 46 - 48

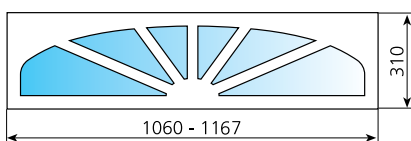

Modell Hollywood II - E503/2

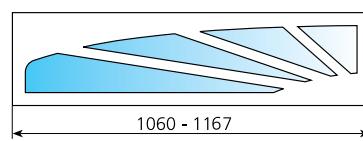

Modell Monaco links - E504/2

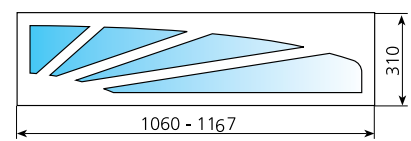

Modell Monaco rechts - E504/2

Platzierung im Tor, Modelle E 503/2 und E504/2 siehe Seite 51

Fenstereinsätze für Deckensektionaltore Normstahl Smart 42, Normstahl Superior 42 und Normstahl Superior+ 42

Motivfenster M1 - M4 für alle Tore und Modelle und Designfenster D700 und D701 sowie Exklusivfenster E601**, E604 und E603 für Normstahl Superior+ 42 Modell Style**

Bestellhöhe	Zargenlichtehöhe								A	B	C	D
3150	3150*								5	4	6	4
3000	2965								5	4	6	4
	2815								5	4	6	4
2800	2795								4	3	5	3
2650	2639								4	3	5	3
2500	2483								4	3	5	3
2375	2358								4	3	5	3
2250	2250								3	2	4	2
2125	2125								3	2	4	2
2000	2000								3	2	4	2
1900	1900								3	2	4	2
Fenster links - je Sektion		1	1	1	1	1	1	1				
Fenster rechts - je Sektion		1	1	1	1	1	1	1				
Fenster links und rechts - je Sektion		2	2	2	2	2	2	2				
Flexible Fenstereinsätze		1 - 3	1 - 4	1 - 5	1 - 6	1 - 7	1 - 7	1 - 8				
1 Reihe Fenster - Anzahl der Fenster		3	4	5	6	7	7	8				
bis Breite in mm		2399	3099	3649	4249	5000	5299*	5500*				

*nur Normstahl Superior+ 42 WIDE

A: maximal verglasbare Sektionen bei einer Reihe Fenster - Tor ohne Außengriff, Bodensektion nicht verglasbar

B: maximal verglasbare Sektionen bei einer Reihe Fenster - Tor mit Außengriff, Bodensektion und Griffsektion nicht verglasbar

C: maximal verglasbare Sektionen Fenster links, rechts, flexibel- Tor ohne Außengriff, alle Sektionen verglasbar

D: maximal verglasbare Sektionen Fenster links, rechts, flexibel - Tor mit Außengriff, Bodensektion und Griffsektion nicht verglasbar

Verglasung

Bei Motivfenster M1-M4

Standard: Klarglas

Alternativ: Strukturglas oder Lüftungsgitter gegen Aufpreis

Exklusiv- und Designfenster (**diese Modelle sind nur bei Höhe 2250 mm und 2785 mm möglich)

Standard Strukturglas

Alle Angaben sind nur für Standardhöhen gültig, bei Sonderhöhen kann sich die Anzahl der verglasbaren Sektionen um 1 Sektion reduzieren - Details wenn die oberste Sektion geschnitten ist (D) siehe Seite 13 bzw. 25.

Positionierung Motivfenster M1 - M4 bei Deckensektionaltoren

Modell: Linea, Trend, Style, Micro, E-Design

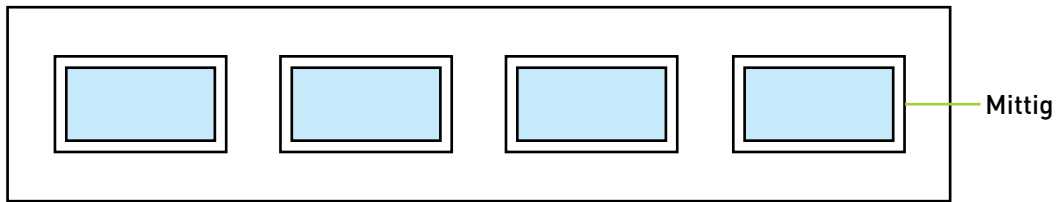

Modell: Flair

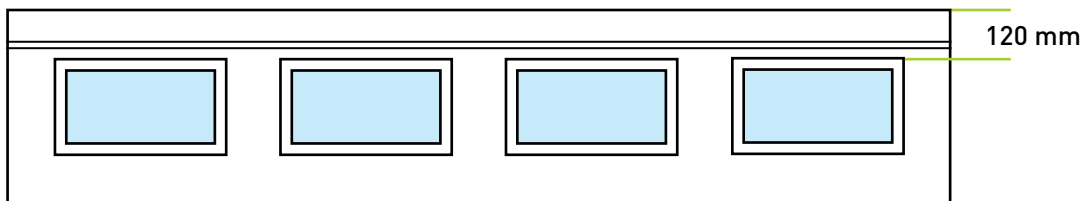

Modell: Classic

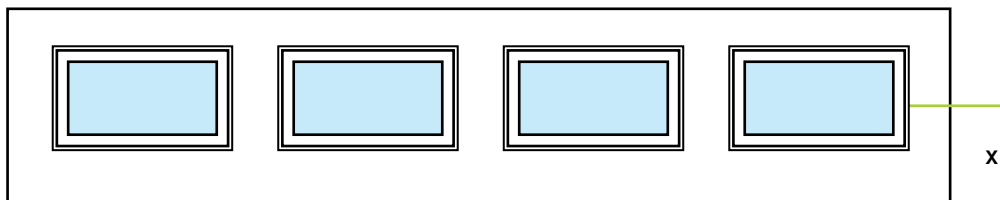

x = 265 mm für Torhöhe 1900, 2000, 2358, 2483, 2815, 2965 mm
287 mm für Torhöhe 2125, 2639, 3150 mm
308 mm für Torhöhe 2250, 2795 mm

Abstand bei Fensterposition links oder rechts

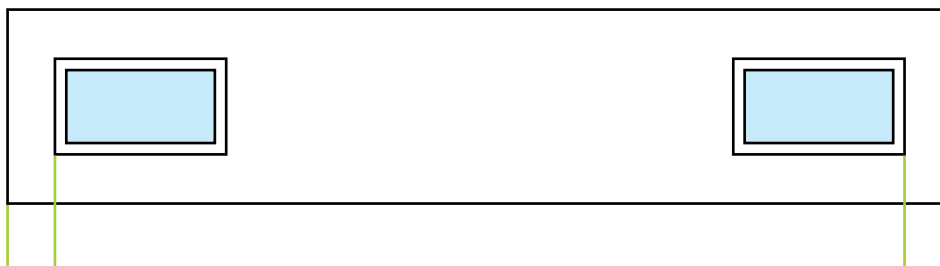

bis Torbreite 3000 mm: 235 mm
ab Torbreite 3001 mm: 335 mm

Flexible Fenstereinsätze

Motivfenster M1 - M4 bei Deckensektionaltoren

Flexible Fenstereinsätze für alle Deckensektionaltore

Motivfenster M1 - M4 für alle Tore und Modelle und Designfenster D700 und D701 sowie Exklusivfenster E601, E604 und E603 für Normstahl Superior+42 Modell Style

Bei dieser Variante kann jede Fensterposition flexibel gewählt werden.
Bei der Bestellung ist die Sektionsnummer und Positionsnummer jedes Fensters anzugeben.

Einschränkung:

- bei Toren mit Außengriff sind die Sektionen 1 und 2 nicht verglasbar
- bei Sonderhöhen mit geschnittenen Sektionen (D) ist die oberste Sektion nicht verglasbar
- bei Toren mit Schlupftür nicht gültig
- bei den Modellen D700 und E601 sind nur Torhöhen 2250 und 2795 möglich

Torhöhe (ZLH)	Pos. 1	Pos. 2	Pos. 3	Pos. 4	Pos. 5	Pos. 6	Pos. 7	Pos. 8	
2815 2965 3150									Sektion 6
2358 2483 2639 2795									Sektion 5
2250 2125 2000 1900									Sektion 4
									Sektion 3
									Sektion 2
									Sektion 1
	Torbreite bis		2399	3099	3649	4249	5299	5500	

Exklusivfenstereinsätze E503 und E504 für Deckensektionaltore Normstahl Superior+ 42 und Normstahl Superior+ 42 WIDE

Exklusivfenster E503 und E504 für Normstahl Superior+ 42 und Normstahl Superior+ 42 WIDE Modell Style

Bestellhöhe	Zargenlichtehöhe						A	B
3150	3150*						5	4
3000	2965						5	4
	2815						5	4
2800	2795						4	3
2650	2639						4	3
2500	2483						4	3
2375	2358						4	3
2250	2250						3	2
2125	2125						3	2
2000	2000						3	2
1900	1900						3	2
Anzahl der Fenstereinsätze E503 je Sektion		1	2	3	4	4		
Anzahl der Fenstereinsätze E504 je Sektion		-	2	-	4	4		
bis Breite in mm		2399	3649	4849	5000	5500*		

*nur Normstahl Superior+ 42 WIDE

A: maximal verglasbare Sektionen bei einer Reihe Fenster - Tor ohne Außengriff Bodensektion nicht verglasbar

B: maximal verglasbare Sektionen bei einer Reihe Fenster - Tor mit Außengriff Bodensektion und Griffsektion nicht verglasbar"

Verglasung

Exklusiv- und Designfenster

doppelscheibig 16 mm

Standard Strukturglas

Alle Angaben sind nur für Standardhöhen gültig, bei Sonderhöhen kann sich die Anzahl der verglasbaren Sektionen um 1 Sektion reduzieren

Normstahl Deckensektionaltore mit Lichtband

Standardhöhen

Bestellhöhe	Zargenlichtehöhe	A	B	A	B	C	C
3150	3150**	5	4	5	4	1	1
3000	2965	5	4	5	4	1	1
	2815	5	4	5	4	1	1
2800	2795	4	3	4	3	1	1
2650	2639	4	3	4	3	1	1
2500	2483	4	3	4	3	1	1
2375	2358	4	3	4	3	1	1
2250	2250	3	2	3	2	1	1
2125	2125	3	2	3	2	1	1
2000	2000	3	2	3	2	1	1
1900	1900	3	2	3	2	1	1
Anzahl der Scheiben je Sektion		2	2	3	3	3	4
bis Breite in mm		3099		3999		4249	5000

* kein Lichtband bei Normstahl Smart 42 Modell Classic möglich

** nur Normstahl Superior 42 WIDE und Normstahl Superior+ 42 WIDE

A: maximale Lichtbandsektionen - bei Tor ohne Außengriff, Bodensektion nicht verglasbar

B: maximale Lichtbandsektionen - bei Tor mit Außengriff, Bodensektion und Griffsektion nicht verglasbar

C: Lichtbandsektionen bei Torbreite ab 4000 mm nur 1 x möglich, Bodensektion und Griffsektion nicht verglasbar

Verglasung

doppelscheibig 16 mm

Standard: Klarglas

Alternativ: Strukturglas oder Milchglas (Aufpreis)

Alternativ: Lüftungssektion mit perforierter Füllung (Aufpreis)

Tore mit Lichtband und Schlupftür sind nicht lieferbar, alle Angaben sind nur für Standardhöhen gültig.

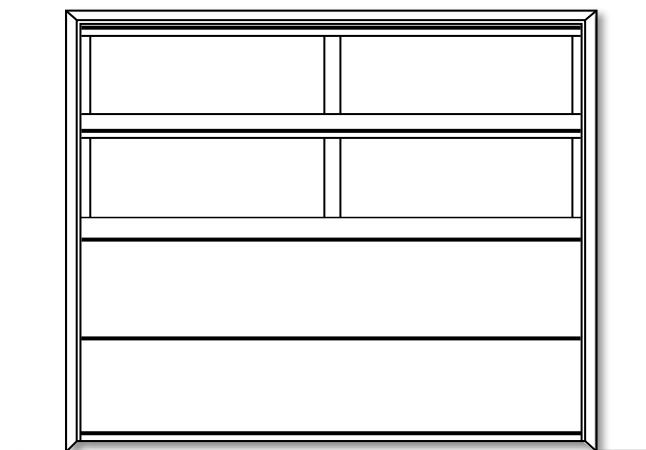
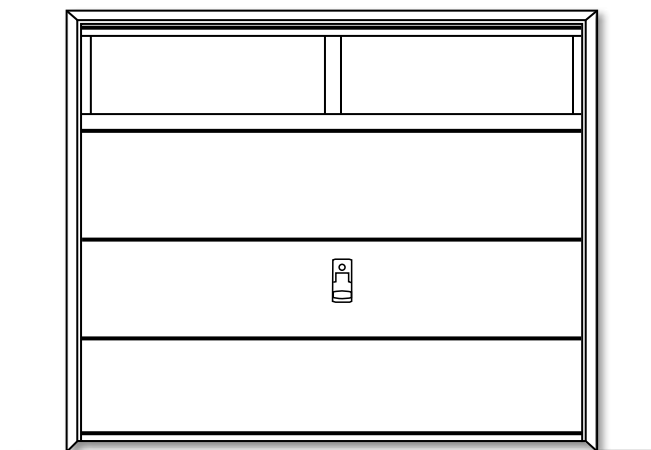

Deckensektionaltor Normstahl Superior 42 und Normstahl Superior+ 42 mit Lichtband

Sonderhöhen

von	bis	A	B	A	B	C	C	D	E
2966	3000	4	3	4	3	1	1	721-755	633-650
2835	2964	4	3	4	3	1	1	590-719	568-632
2816	2834	4	3	4	3	1	1	696-714	605-614
2796	2814	4	3	4	3	1	1	676-694	595-604
2679	2794	4	3	4	3	1	1	559-674	537-594
2640	2678	4	3	4	3	1	1	645-683	564-583
2523	2638	4	3	4	3	1	1	528-643	506-563
2484	2522	4	3	4	3	1	1	589-627	524-543
2398	2482	4	3	4	3	1	1	503-587	481-523
2359	2397	3	2	3	2	1	1	659-697	602-621
2290	2357	3	2	3	2	1	1	590-657	568-601
2251	2289	3	2	3	2	1	1	645-683	580-599
2165	2249	3	2	3	2	1	1	559-643	537-579
2126	2164	3	2	3	2	1	1	614-652	549-568
2040	2124	3	2	3	2	1	1	528-612	506-548
2001	2039	3	2	3	2	1	1	564-602	511-530
1940	1999	3	2	3	2	1	1	503-562	481-510
Anzahl der Scheiben je Sektion		2	2	3	3	3	4		
bis Breite in mm		3099		3999		4249	5000		

A: maximale Lichtbandsektionen - bei Tor ohne Außengriff, Bodensektion nicht verglasbar

B: maximale Lichtbandsektionen - bei Tor mit Außengriff, Bodensektion und Griffsektion nicht verglasbar

C: maximale Lichtbandsektionen bei Torbreite ab 4000 mm nur 1 x möglich, Bodensektion und Griffsektion nicht verglasbar

D: Höhe der Lichtbandsektion bei einem Lichtband

E: Höhe der Lichtbandsektion bei 2 Lichtbändern (Lichtbandsektionen sind immer gleich hoch)

Für Normstahl Superior+ 42 WIDE nicht gültig, hier gilt die selbe Aufteilung wie bei den Standardtoren auf Seite 29

Verglasung

doppelscheibig 16 mm

Standard: Klarglas

Alternativ: Strukturglas oder Milchglas (Aufpreis)

Alternativ: Lüftungssektion mit perforierter Füllung (Aufpreis)

Tore mit Lichtband und Schlupftür sind nicht lieferbar.

Positionierung Lichtband bei Deckensektionaltoren bei Sonderhöhen

Lichtband in der obersten Sektion

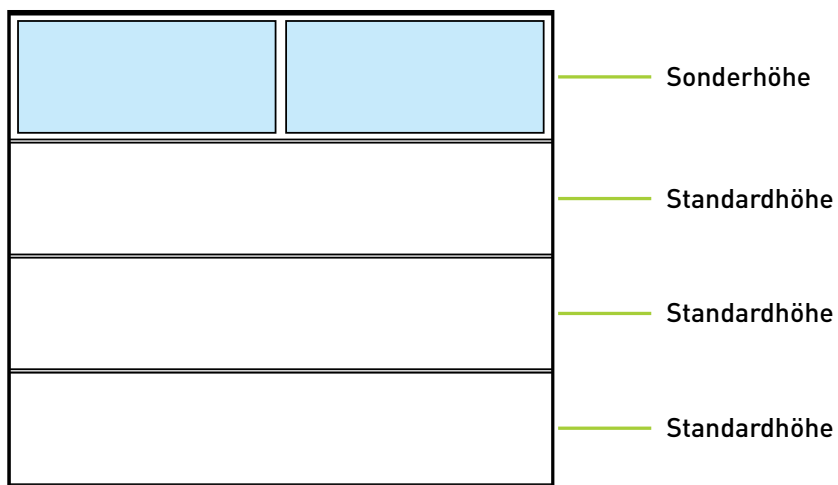

Lichtband in der zweiten Sektion von oben

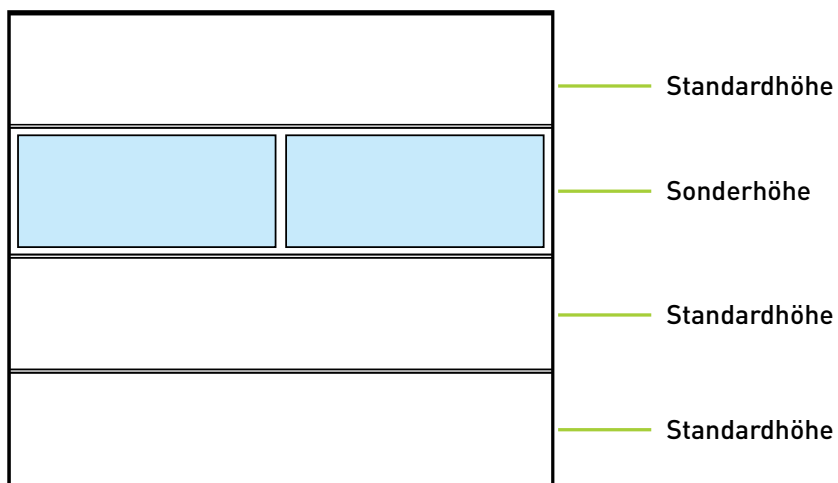

Lichtband in den beiden oberen Sektionen

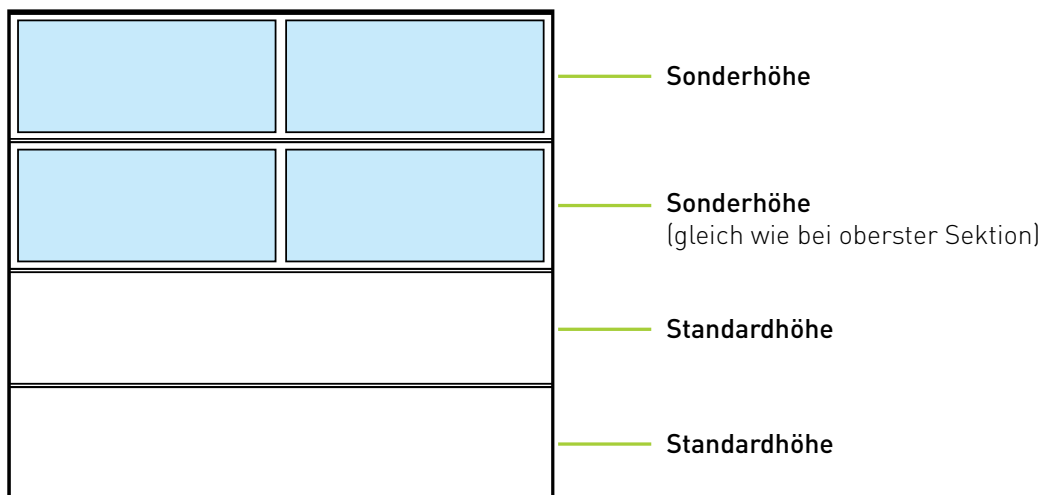

Deckensektionaltore Normstahl Superior 42 Schlupftür für Tore in Standard- und Sonderhöhen

mit Alu-Profil oben (Standard- und Sonderhöhen)

von	bis	Mindestbreite: 2240 mm				A	B	C	D
2126	2250					4	2	545	379-503
2000	2125					4	2	514	347-472
bis Breite in mm		2500		3000					



Deckensektionaltor
Normstahl Superior 42
mit niedriger Schwelle

mit Versteifungsprofil innen (Standardhöhen)

Zargenlichtehöhe	Mindestbreite: 2240 mm						A	B	C
2775							5	3	545
2619							5	3	514
2230							4	2	545
2105							4	2	514
bis Breite in mm	2500	3000	3500	4000	4500	5000			

Tore mit Zugfedertechnik (TEN), Sturzbedarf min. 150 mm

Optional: Zugfedern seitlich (TEL), Torsionsfedern vorne (TOF) und Torsionsfedern hinten (TOR)

Tore mit Torsionsfedern vorne (TOF), Sturzbedarf min. 200 mm

Optional: Torsionsfeder hinten (TOR)

Tore mit Torsionsfedern hinten (TOR), Sturzbedarf min. 120 mm

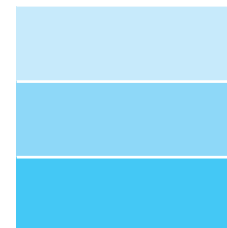

A: Sektionsanzahl

B: verglasbare Sektionen

C: Sektionshöhe

D: Oberste Sektion geschnitten

Details und technische Daten siehe Seite 62

Alu-Profil oben (max. 3000x2250 mm)

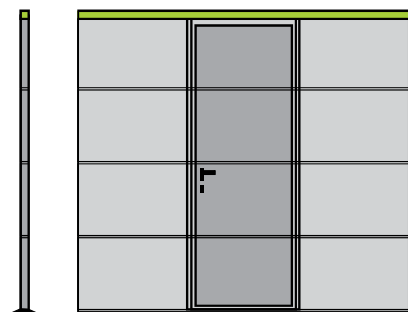

Versteifungsprofil innen (über 3000x2250 mm)

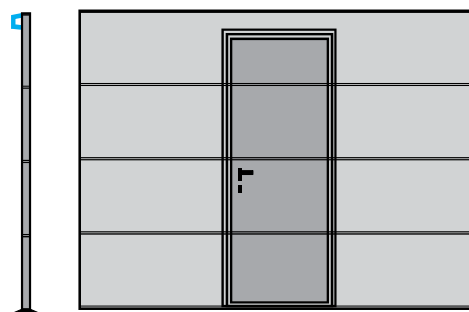

Deckensektionaltore Normstahl Superior 42 Schlupftür für Tore in Sonderhöhen

mit Versteifungsprofil innen

von	bis	Mindestbreite: 2240 mm					A	B	C	D	E
2969	3000						6	3	514	355-386	
2815	2968						5	3	545		590-743
2776	2814						5	3	514		676-714
2736	2774						5	3	514		636-674
2620	2735						5	3	545	395-510	
2580	2618						5	3	545	355-393	
2484	2579						5	3	514	384-479	
2455	2483						5	3	514	355-383	
2270	2454						4	2	545		590-774
2251	2269						4	2	514		665-683
2231	2250						4	2	514		645-664
2191	2229						4	2	514		605-643
2190	2190						4	2	545	510	
2145	2189						4	2	514		559-603
bis Breite in mm		2500	3000	3500	4000	4500	5000				

Tore mit Zugfedertechnik (TEN), Sturzbedarf min. 150 mm

Optional: Zugfedern seitlich (TEL), Torsionsfedern vorne (TOF) und Torsionsfedern hinten (TOR)

Tore mit Torsionsfedern vorne (TOF), Sturzbedarf min. 200 mm

Optional: Torsionsfeder hinten (TOR)

Tore mit Torsionsfedern hinten (TOR), Sturzbedarf min. 120 mm

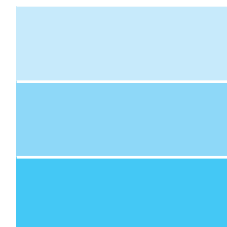

A: Sektionsanzahl

B: verglasbare Sektionen

C: Sektionshöhe

D: Oberste Sektion geschnitten

E: oberste Sektion verbunden und geschnitten

Detailzeichnung zu

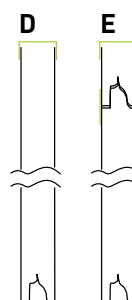

Deckensektionaltore Normstahl Superior+ 42 Schlupftür für Tore in Standard- und Sonderhöhen

mit Alu-Profil oben (Standard- und Sonderhöhen)

von	bis	Mindestbreite: 2240 mm				A	B	C	D
2126	2250					4	2	545	379-503
2000	2125					4	2	514	347-472
bis Breite in mm		2500		3000					



Deckensektionaltor
Normstahl Superior+ 42
mit niedriger Schwelle

mit Versteifungsprofil innen (Standardhöhen)

Zargenlichtehöhe	Mindestbreite: 2240 mm						A	B	C
2775							5	3	545
2619							5	3	514
2230							4	2	545
2105							4	2	514
bis Breite in mm	2500	3000	3500	4000	4500	5000			

Tore mit Torsionsfedern vorne (TOF), Sturzbedarf min. 200 mm

Optional: Torsionsfeder hinten (TOR)

Tore mit Torsionsfedern hinten (TOR), Sturzbedarf min. 120 mm



A: Sektionsanzahl

B: verglasbare Sektionen

C: Sektionshöhe

D: Oberste Sektion geschnitten

Details und technische Daten siehe Seite 62

Alu-Profil oben (max. 3000x2250 mm)

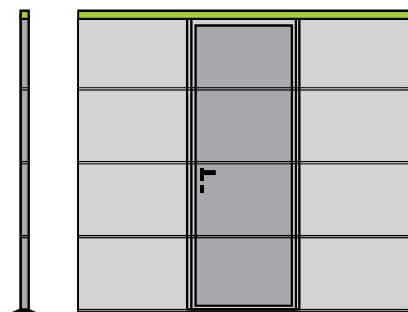

Versteifungsprofil innen (über 3000x2250 mm)

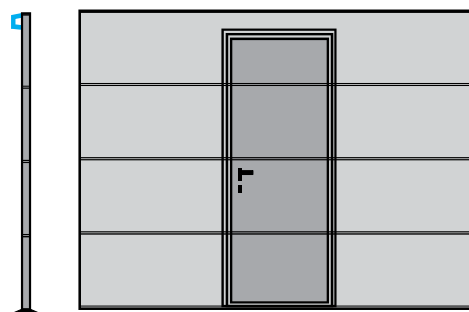

Deckensektionaltore Normstahl Superior+ 42 Schlupftür für Tore in Sonderhöhen

mit Versteifungsprofil innen

von	bis	Mindestbreite: 2240 mm					A	B	C	D	E
2969	3000	■	■	■			6	3	514	355-386	
2815	2968	■	■	■			5	3	545		590-743
2776	2814	■	■	■			5	3	514		676-714
2736	2774	■	■	■	■		5	3	514		636-674
2620	2735	■	■	■	■		5	3	545	395-510	
2580	2618	■	■	■	■		5	3	545	355-393	
2484	2579	■	■	■	■		5	3	514	384-479	
2455	2483	■	■	■	■	■	5	3	514	355-383	
2270	2454	■	■	■	■	■	4	2	545		590-774
2251	2269	■	■	■	■	■	4	2	514		665-683
2231	2250	■	■	■	■	■	4	2	514		645-664
2191	2229	■	■	■	■	■	4	2	514		605-643
2190	2190	■	■	■	■	■	4	2	545	510	
2145	2189	■	■	■	■	■	4	2	514		559-603
bis Breite in mm		2500	3000	3500	4000	4500	5000				

Tore mit Torsionsfedern vorne (TOF), Sturzbedarf min. 200 mm

Optional: Torsionsfeder hinten (TOR)

Tore mit Torsionsfedern hinten (TOR), Sturzbedarf min. 120 mm



A: Sektionsanzahl

B: verglasbare Sektionen

C: Sektionshöhe

D: Oberste Sektion geschnitten

E: oberste Sektion verbunden und geschnitten

Detailzeichnung zu

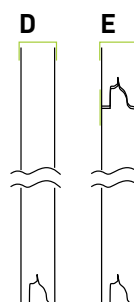

Deckensektionaltore Normstahl Superior+ 42 WIDE Schlupftür mit Versteifungsprofil innen

Standardhöhen

Zargenlichtehöhe					A	B	C
2760					5	3	545
2605					5	3	514
2215					4	2	545
2090					4	2	514
bis Breite in mm	3500	4000	4500	5000			

Sonderhöhen

von	bis							A	B	C	D	E
3050	3150							6	3	545	295-395	
3001	3049							6	3	514	403-450	
2924	3000							6	3	514	326-402	
2800	2924							5	3	545		590-714
2761	2799							5	3	514		676-714
2721	2759							5	3	514		636-674
2720	2720							5	3	545	510	
2606	2719							5	3	545	396-509	
2505	2604							5	3	545	295-394	
2380	2504							5	3	514	295-419	
2255	2379							4	2	545		590-714
2216	2254							4	2	514		645-683
2176	2214							4	2	514		605-643
2175	2175							4	2	545	510	
2130	2174							4	2	514		559-603
bis Breite in mm		2500	3000	3500	4000	4500	5000					

Tore mit Torsionsfedern vorne (TOF), Sturzbedarf min. 200 mm

Optional: Torsionsfeder hinten (TOR)

Tore mit Torsionsfedern vorne (TOF), Sturzbedarf min. 200 mm
keine Torsionsfeder hinten (TOR) möglich



- A: Sektionsanzahl
- B: verglasbare Sektionen
- C: Sektionshöhe
- D: Oberste Sektion geschnitten
- E: oberste Sektion verbunden und geschnitten

Detailzeichnung zu

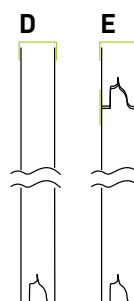

Fenstereinsätze für Deckensektionaltore Normstahl Superior 42 und Normstahl Superior+ 42 mit Schlupftür

Motivfenster M1 - M4 für alle Tore und bei Schlupftür Modelle und Designfenster D700 und D701 sowie Exklusivfenster E601, E604 und E603 für Normstahl Superior+ 42 mit Schlupftür

Zargenlichtehöhe				A	C	E	F
3000				3	4	2	1
2775				3	4	2	1
2619				3	4	2	1
2230				2	3	2	-
2105				2	3	2	-
Fenster links - je Sektion	1	1	1				
Fenster rechts - je Sektion	1	1	1				
Fenster links und rechts - je Sektion	2	2	2				
1 Reihe Fenster - Anzahl der Fenster	3	5	7				
1 Reihe Fenster in der 5 Sektion bei Höhe nur bei Schlupftür links oder rechts eingebaut*	siehe Seite 44 und Seite 59						
bis Breite in mm	3349	4999	5000				

A: maximal verglasbare Sektionen bei einer Reihe Fenster - Tor ohne Außengriff, Bodensektion nicht verglasbar, 4. Sektion nicht verglasbar

C: maximal verglasbare Sektionen Fenster links, rechts - Tor ohne Außengriff, 4. Sektion nicht verglasbar

E: eingebaut in der Schlupftür in Sektion 2 und 3 möglich

F: 1 Reihe Fenster in der 5 Sektion*, nur bei Schlupftür links oder rechts eingebaut bei restlichen Sektionen ist bei dieser Variante kein Fenster möglich

Verglasung

Bei Motivfenster M1-M4

doppelscheibig 16 mm

Standard: Klarglas

Alternativ: Strukturglas oder Lüftungsgitter gegen Aufpreis

Exklusiv- und Designfenster

Standard: Strukturglas

Alle Angaben sind nur für Standardhöhen gültig, bei Sonderhöhen kann sich die Anzahl der verglasbaren Sektionen eventuell um 1 Sektion reduzieren - Details auf Anfrage.

* Bei Sonderhöhen ab 2736 mm möglich

Positionierung Motivfenster M1 - M4 bei Deckensektionaltoren mit Schlupftür

Variante A

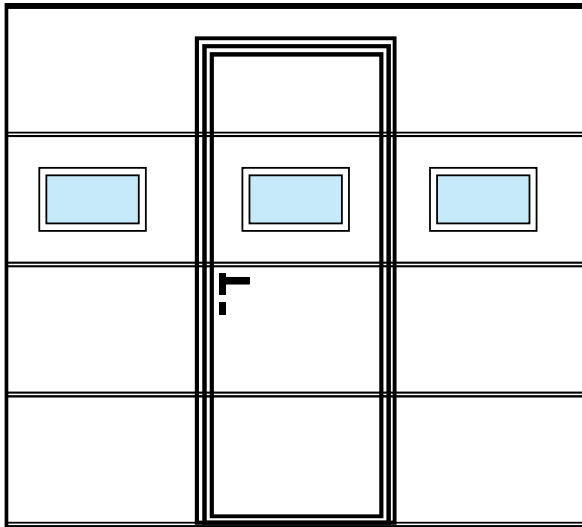

Variante C

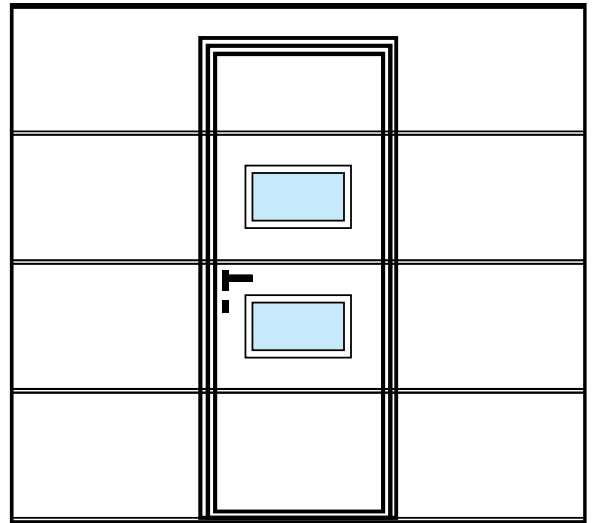

Variante E

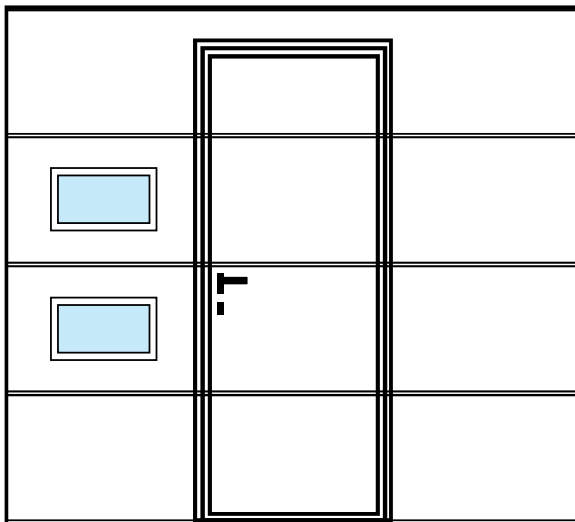

Variante F

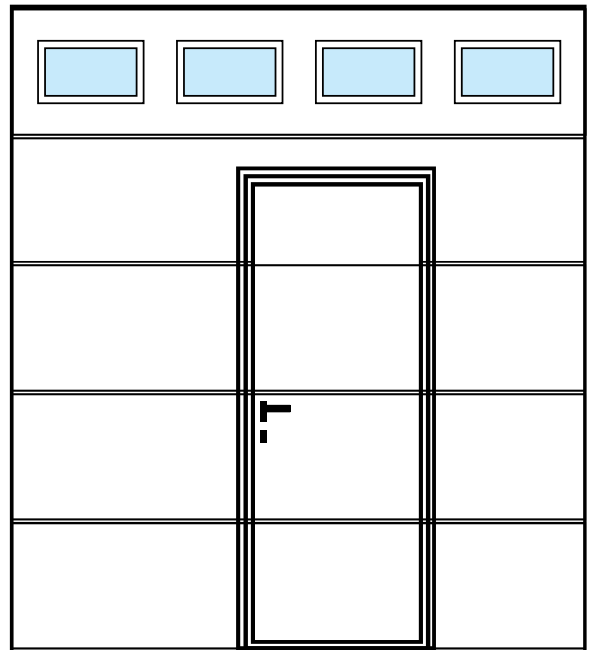

Deckensektionaltor mit Schlupftür

Einbaumaße und technische Daten

Alu-Profil oben

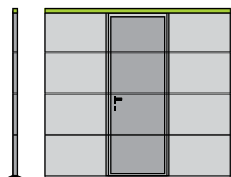

» Schlupftür lieferbar für alle Normstahl Superior 42 und Normstahl Superior+ 42 Modelle, ausgenommen Classic und E-Design

» Umfassungsprofile in Alu eloxiert oder in Torfarbe lackiert
 » inkl. Türschließer mit Feststeller
 » inkl. Schlupftürsicherung
 » mit niedriger Türschwelle, nur 28 mm

	Normstahl Superior 42 Normstahl Superior+ 42
Torbreite:	2240 mm - 3000 mm
Torhöhe:	2000 mm - 2250 mm
Breite der Schlupftür:	840 mm
Höhe der Schlupftür:	1870 mm - 2125 mm
Ansichtsgleich mit Tor ohne Schlupftür mit gleicher Höhe:	Nicht möglich Versatz 35 mm
Anschlagseite:	links oder rechts
Einbausituation:	Standard in Tormitte
Einbau seitlich:	links oder rechts versetzt Mindestabstand seitlich 700 mm
Durchfahrtsverlust:	H - 60 mm

Versteifungsprofil innen

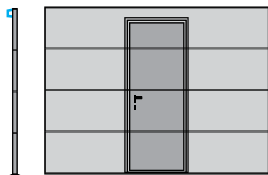

* Mindestmaße auf Seite 57 beachten

	Normstahl Superior 42 Normstahl Superior+ 42	Normstahl Superior+ 42 WIDE
Torbreite:	2240 - 5000 mm	2300 - 3000 mm* 3001 - 5000 mm
Torhöhe Standard:	2105, 2230, 2619, 2775 mm	2090, 2215, 2605, 2760 mm
Torhöhe Sonderhöhe:	2145 - 3000 mm	3001-3150 mm 2090-3150 mm*
Breite der Schlupftür:	840 mm	840 mm
Höhe der Schlupftür:	1867 mm bei Sektionshöhe 514 mm 1961 mm bei Sektionshöhe 545 mm	1867 mm bei Sektionshöhe 514 mm 1961 mm bei Sektionshöhe 545 mm
Ansichtsgleich mit Tor ohne Schlupftür mit gleicher Höhe:	Nicht möglich Versatz mind. 35 mm teils unterschiedliche Paneelhöhen	Nicht möglich Versatz mind. 35 mm teils unterschiedliche Paneelhöhen
Anschlagseite:	links oder rechts	links oder rechts
Einbausituation:	Standard in Tormitte	Standard in Tormitte
Einbau seitlich	links oder rechts versetzt Mindestabstand von 700 mm seitlich bis Torbreite 4563 mm Mindestabstand 701-1137 mm seitlich von Torbreite 4564 - 5000 mm	links oder rechts versetzt Mindestabstand von 700 mm seitlich bis Torbreite 4550 Mindestabstand 701-1137 mm seitlich von Torbreite 4551 - 5000 mm
Durchfahrtsverlust	H - 60 mm	H - 60 mm

Blenden, Profiltröhre und Eckabdeckungen in Torfarbe lackiert

Sturz- und Seitenblenden in Torfarbe lackiert

Breite 30 - 270 mm, Stärke 23 mm, 20 mm isoliert

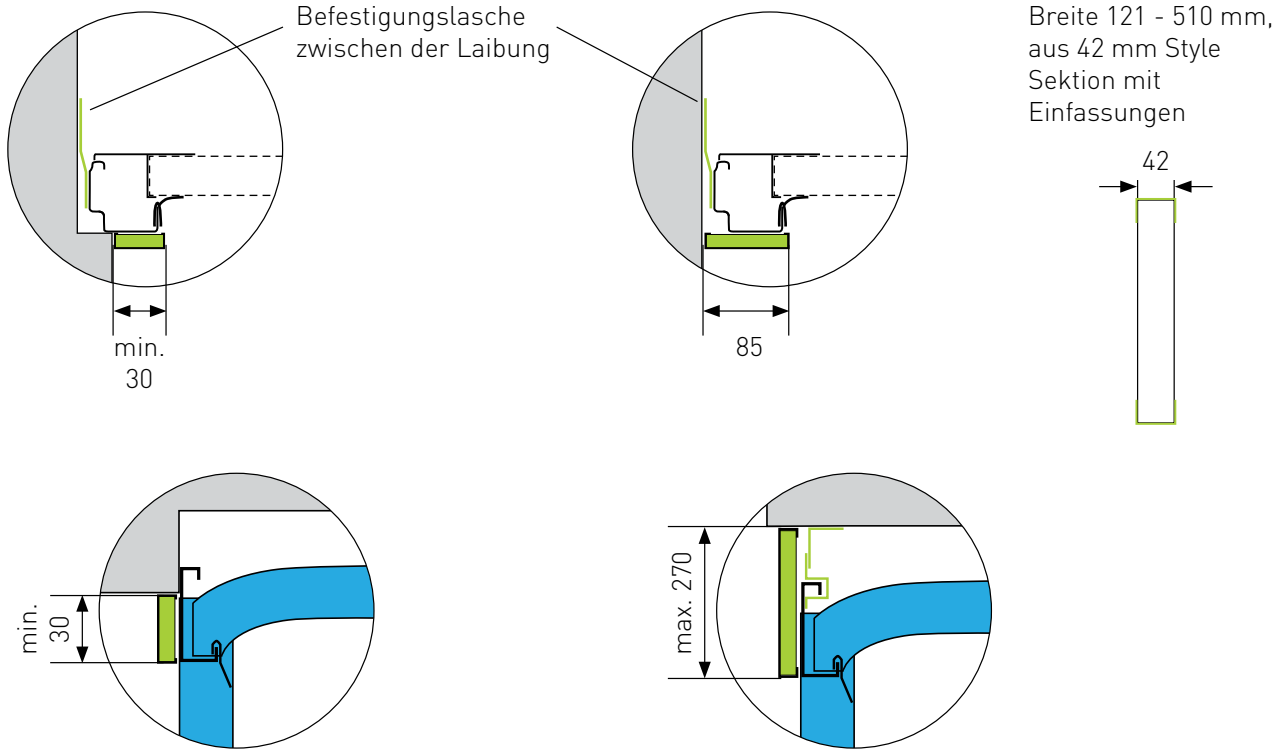

Alu-Profilröhre in Torfarbe lackiert

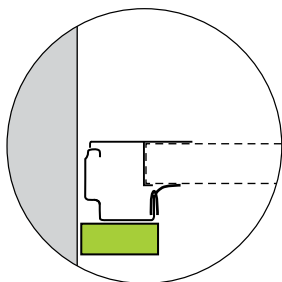

60x40 mm
80x40 mm
100x40 mm
120x40 mm

Eckabdeckung Deckensektionaltore

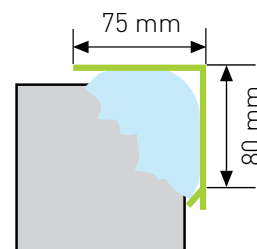

Zargenverkleidungen in Torfarbe lackiert

Seitenzargenverkleidung

70x10 - Länge 3000

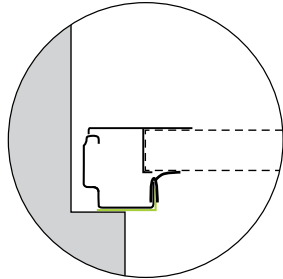

Sturzzargenverkleidung

für Normstahl Superior 42 und Normstahl Superior+ 42

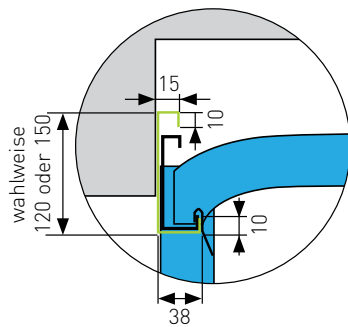

Sturzzargenverkleidung

für Normstahl Smart 42 und Normstahl Superior+ 42 WIDE

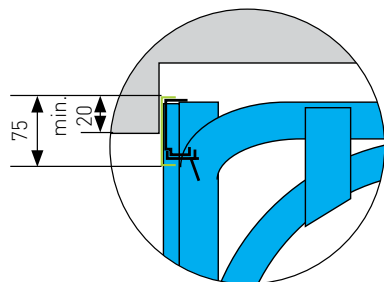

Normstahl Seitensektionaltor Modell und Torblatt

Die abgebildeten Modelle entsprechen den Proportionen für die Größe 2500x2125 mm.
Bei anderen Größen kann es zu Abweichungen kommen.

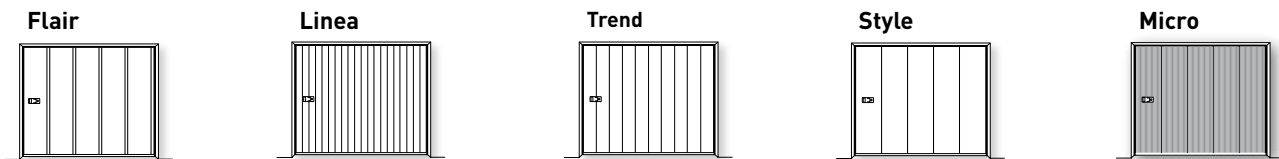

Modell	Torblatt
Flair Linea Trend	<ul style="list-style-type: none"> » Paneele aus 42 mm isolierten, vollverzinkten Sandwichpaneelen mit glatter Oberfläche außen erhältlich » Innen mit Brillant-Prägung » Gleichbreite Sektionen mit senkrechter Sicking (Mittelsektionen) » Gefertigt mit endbehandelter Oberfläche je nach Farbe mit Polyesterbeschichtung, PU/Acryl-Lackierung oder in Kunststoffolie » Verglasung in der Schloss- und Endsektionen nicht möglich
Style	<ul style="list-style-type: none"> » Paneele aus 42 mm isolierten, vollverzinkten Sandwichpaneelen mit glatter Oberfläche außen erhältlich » Innen mit Brillant-Prägung » Gleichbreite Sektionen ohne Sicking (Mittelsektionen) » Gefertigt mit endbehandelter Oberfläche je nach Farbe mit Polyesterbeschichtung, PU/Acryl-Lackierung oder in Kunststoffolie » Verglasung in der Schloss- und Endsektionen nicht möglich
Micro	<ul style="list-style-type: none"> » Paneele aus 42 mm isolierten, vollverzinkten Sandwichpaneelen mit glatter Oberfläche außen erhältlich » Innen mit Brillant-Prägung » Gleichbreite Sektionen mit feiner Rillung über die komplette Paneelbreite (Mittelsektionen) » Gefertigt mit endbehandelter Oberfläche je nach Farbe mit Polyesterbeschichtung, PU/Acryl-Lackierung oder in Kunststoffolie » Verglasung in der Schloss- und Endsektionen nicht möglich

Normstahl Seitensektionaltore Sondergrößen mit Standardkurve bei alle Modellen

Torbreite in mm		A	B	C
von	bis			
1720	1728	4	2	458
1729	1828	4	2	483
1829	1953	4	2	514
1954	2078	4	2	545
2079	2186	5	3	458
2187	2311	5	3	483
2312	2467	5	3	514
2468	2623	5	3	545
2624	2643	6	4	458
2644	2793	6	4	483
2794	2981	6	4	514
2982	3168	6	4	545
3169	3276	7	5	483
3277	3494	7	5	514
3495	3713	7	5	545
3714	3758	8	6	483
3759	4008	8	6	514
4009	4258	8	6	545
4259	4522	9	7	514
4523	4803	9	7	545
4804	5036	10	8	514
5037	5348	10	8	545
5349	5549	11	9	514
5550	5893	11	9	545
5894	6000	12	10	514

A: Sektionsanzahl

B: verglasbare Sektionen

C: Sektionsbreite

Schloss und Endsektion werden gleichmäßig geschnitten

Sektionsschnitt Schloss- & Endsektion geschnitten

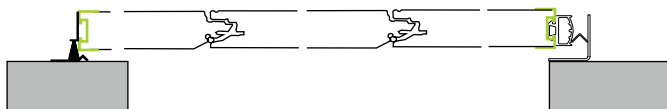

Normstahl Seitensektionaltore Sondergrößen mit Doppelkurve oder Scharnierkonsole bei allen Modellen

Torbreite in mm		A	B	C
von	bis			
1720	1728	4	2	458
1729	1828	4	2	483
1829	1953	4	2	514
1954	2186	5	3	458
2187	2311	5	3	483
2312	2467	5	3	514
2468	2643	6	4	458
2644	2793	6	4	483
2794	2981	6	4	514
2982	3101	7	5	458
3102	3276	7	5	483
3277	3494	7	5	514
3495	3558	8	6	458
3559	3758	8	6	483
3759	4008	8	6	514
4009	4016	9	7	458
4017	4241	9	7	483
4242	4522	9	7	514
4523	4723	10	8	483
4724	5036	10	8	514
5037	5206	11	9	483
5207	5549	11	9	514
5550	5688	12	10	483
5689	6000	12	10	514

A: Sektionsanzahl

B: verglasbare Sektionen

C: Sektionsbreite

Schloss und Endsektion werden gleichmäßig geschnitten

Sektionsschnitt

Schloss- & Endsektion geschnitten

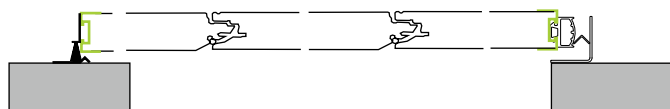

Normstahl Seitensektionaltore Automatik mit Designauflage



S51

S52

S53

S54

S57

S58



S351

S363

S364

S367

S371

S372

	A	B	C	D	E
S51	x	x	x		
S52	x	x	x		
S53	x	x	x		
S54	x	x	x		
S57	x	x	x		
S58	x	x	x		
S351	x	x	x		
S363	x	x	x	x	x
S364	x	x	x	x	
S367	x	x	x	x	
S371	x	x	x		
S372	x	x	x		



M01 S



M03 S



M11 S



M13 S

	A	B	C	D	E
M01S	x				
M03S	x				
M11S	x				
M13S	x				

A: Designauflage in 1,5 mm Metall bebürstet Edelstahlfinish

B: Designauflage in 3 mm Alu Platten in Standard RAL Ton lackiert

C: Designauflage in 3 mm Alu Platten in Sonder RAL Ton lackiert

D: Fenstereinsatz möglich

E: Senkrechte Fräsung in anderen Farbton lackiert

Normstahl Seitensektionaltore Style Aufteilung Designauflage

Torbreite bis	Anzahl der Sektionen	A	B	C	D
6000	12	2	6	4	1
5893	11	2	5	5	1
5348	10	2	6	4	1
4803	9	2	5	5	1
4258	8	2	6	4	1
3713	7	2	5	5	1
3168	6	2	4	4	1
2623	5	2	3	5	1
2078	4	2	2	4	1

A: Anzahl der Sektionen mit Design bei den Modelle: S364, S367, S372

B: Anzahl der Sektionen mit Design bei den Modellen: S51, S52, S53

C: Anzahl der Sektion mit Desing bei den Modell: S57, S58

D: Anzahl der Sektionen mit Design bei den Modellen: M01S, M03S, M11S, M12S, S351, S363, S371

→ nur gültig für Tore mit Standardkurve!

Normstahl Seitensektionaltore Einbaumaße und technische Daten

Kurvenführung Seitensektionaltore

Standard

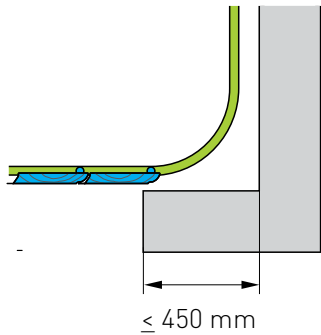

Mit Scharnierkonsole

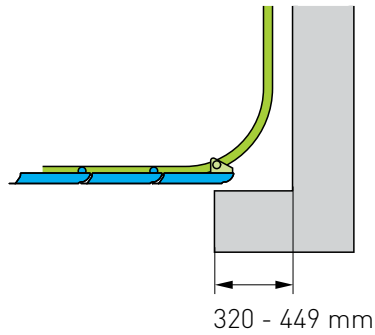

Mit Doppelkurve

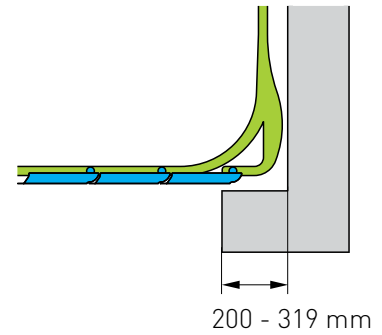

links einlaufend

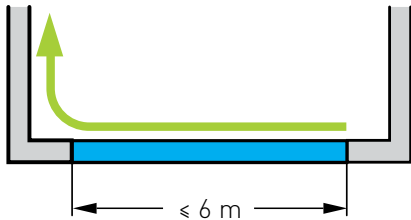

rechts einlaufend

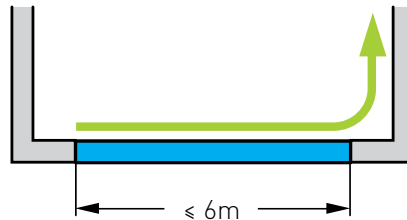

links und rechts einlaufend
(2-flügelig)

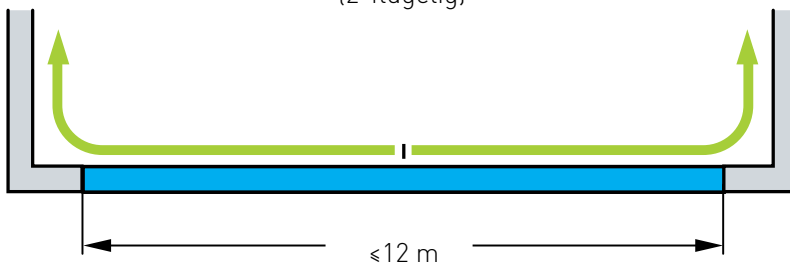

Bodenschiene

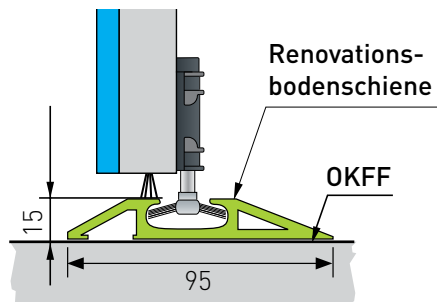
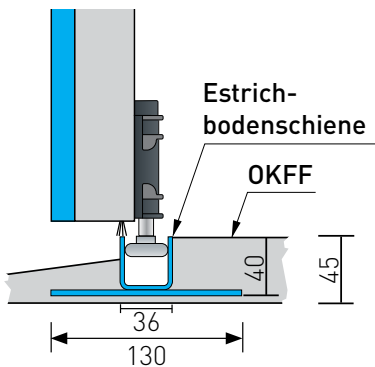

Normstahl Seitensektionaltore Einbaumaße und technische Daten

Einbaumaße

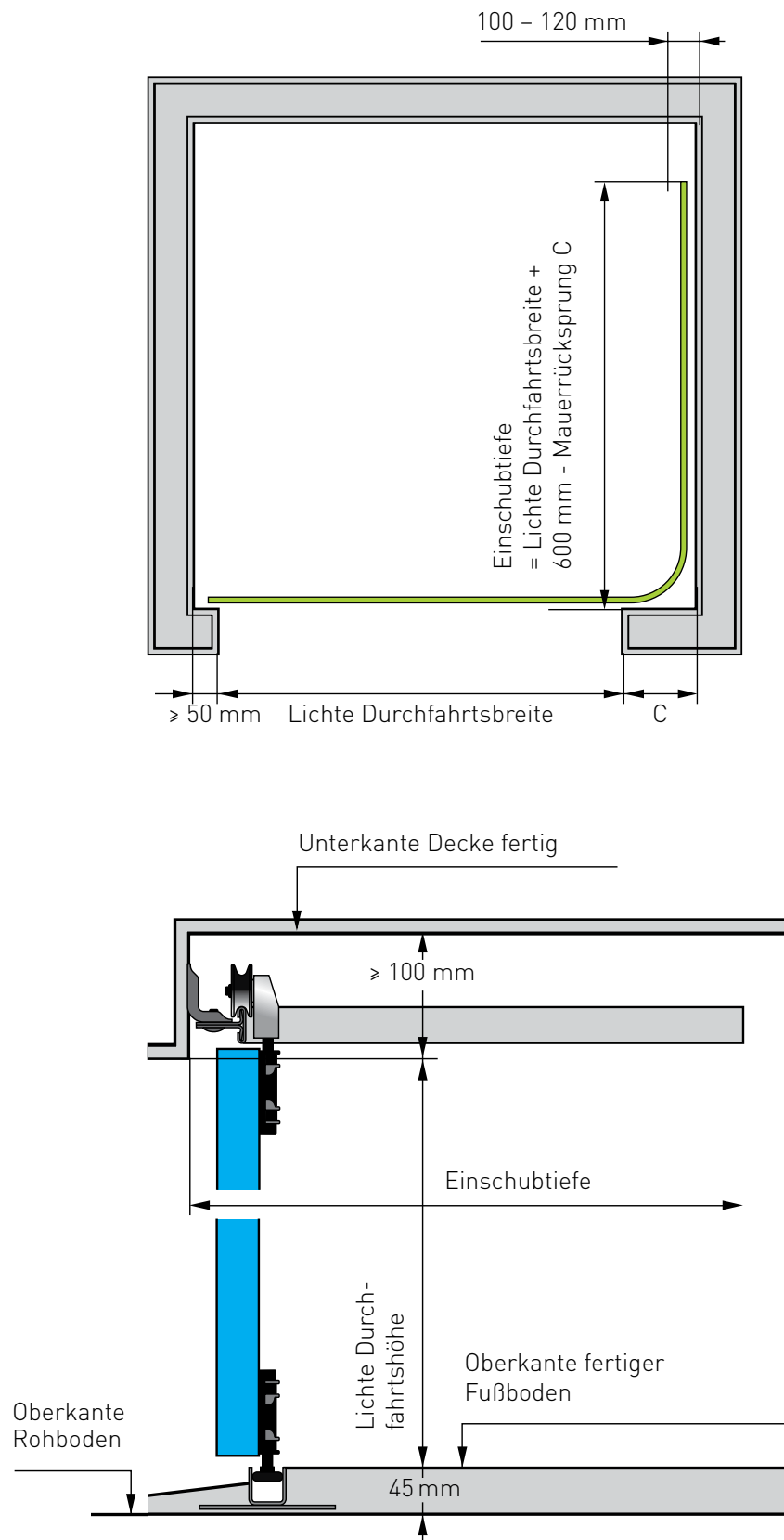

Normstahl Seitensektionaltore

Einbaumaße und technische Daten

Einbaumaße Seitensektionaltor Automatik

Seitenwandmontage

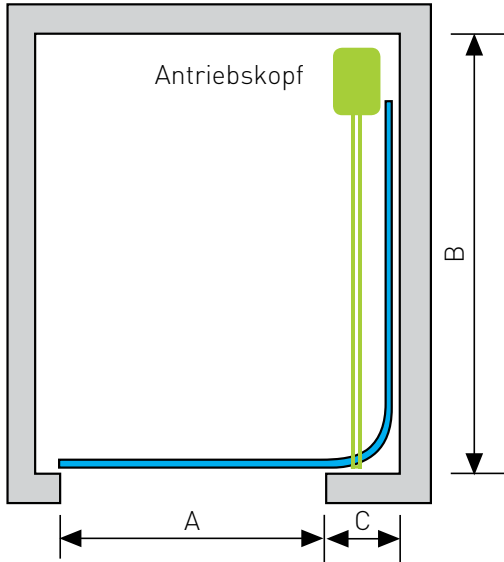

Wenn Maß C größer als 700 mm ist, keine Seitenwandmontage möglich.

maximale Torbreite A	erforderliche Garagentiefe B (mm innen) bei			
	Sturzhöhe 100-150		Sturzhöhe ≥ 150	
	Kopf Standard	Kopf 90° gedreht	Kopf Standard	Kopf 90° gedreht
2835	3835	3685	3535	3385
3920	4920	4770	4630	4480
5000	6010	5860	5710	5560
6000	8190	8040	7890	7740
TA bauseitig gekürzt	A + 1000	A + 850	A + 800	A + 650

Sturzmontage

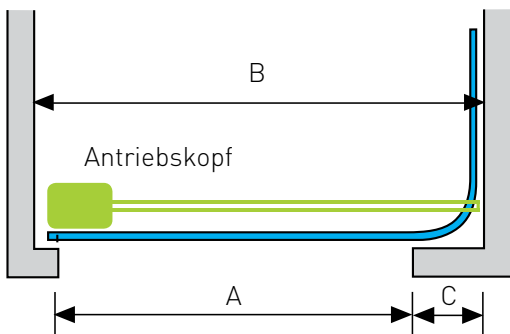

Wenn Maß C größer als 1000 mm ist, kann der Antrieb so montiert werden, dass der Antriebskopf auf der Einlaufseite des Tores ist.

maximale Torbreite A	erforderliche Garagentiefe B (mm innen) bei			
	Sturzhöhe 100-150		Sturzhöhe ≥ 150	
	Kopf Standard	Kopf 90° gedreht	Kopf Standard	Kopf 90° gedreht
2835	3835	3685	3535	3385
3920	4920	4770	4630	4480
5000	6010	5860	5710	5560
6000	8190	8040	7890	7740
TA bauseitig gekürzt	A + 1000	A + 850	A + 800	A + 650

Normstahl Seitensektionaltore Aussparung im Estrich

links einlaufend

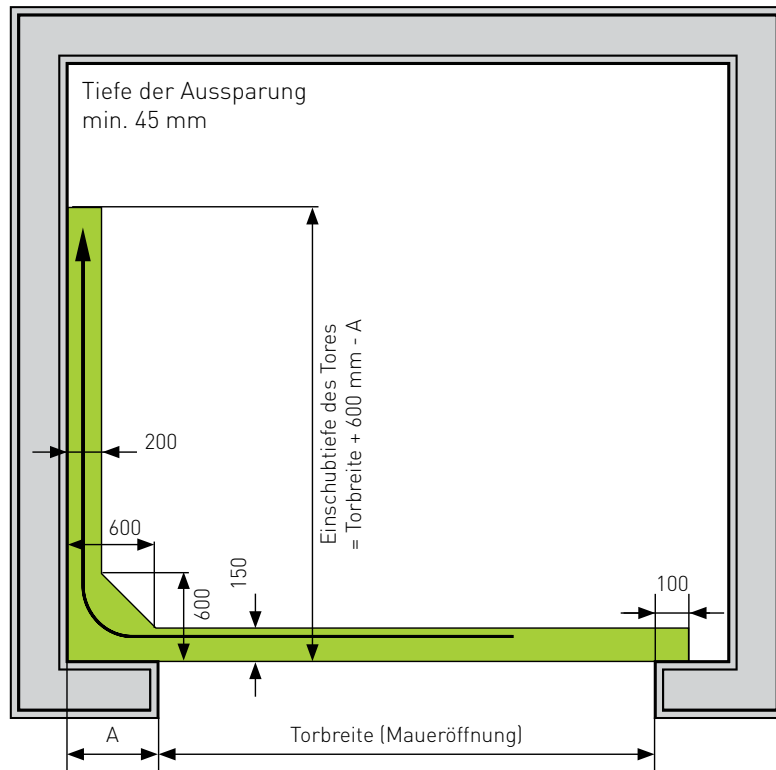

rechts einlaufend

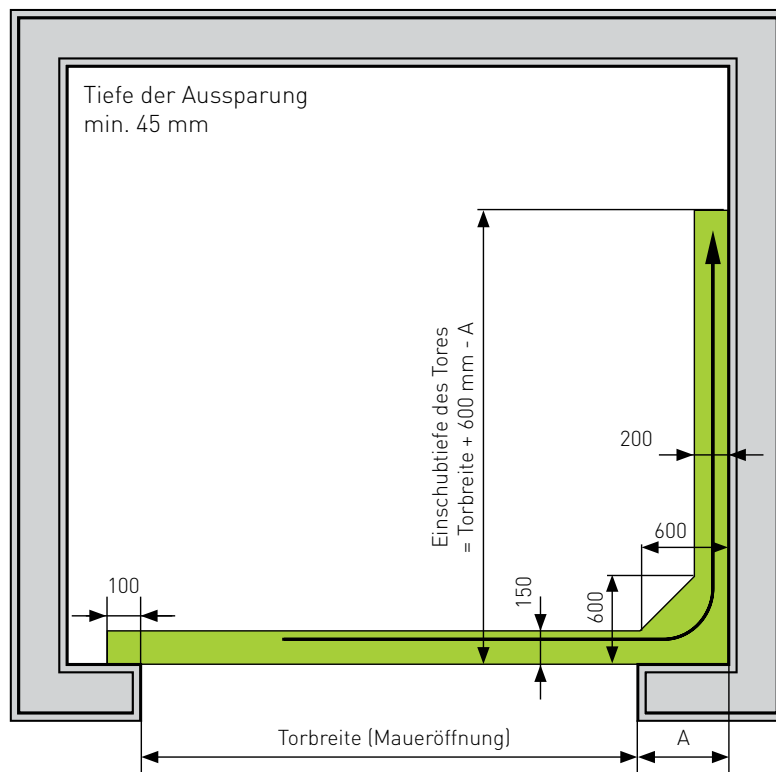

Normstahl Seitensektionaltore Sturz- und Seitenblenden

Sturzblende Seitensektionaltore

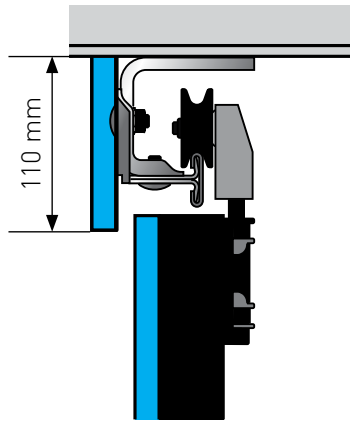

Bei fehlender Sturzhöhe
mit Deckenbefestigung

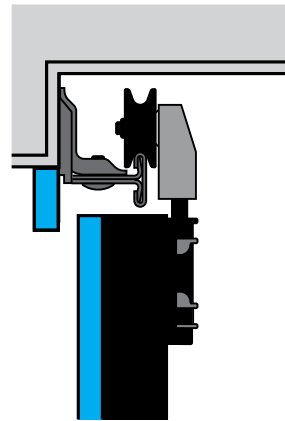

Bei zu geringer
Sturzhöhe

Seitenblende Seitensektionaltore

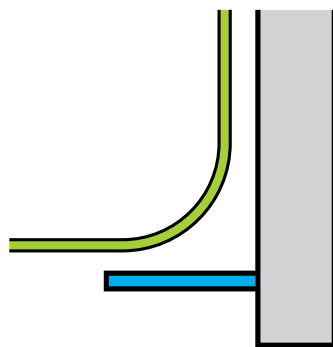

Bei fehlendem
Wandabstand

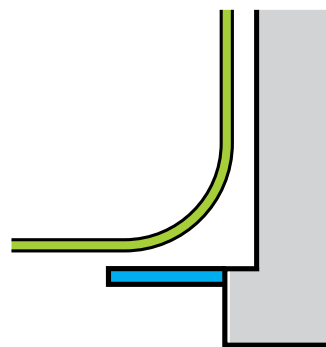

Bei zu geringem
Wandabstand

Normstahl Garagentüren Alu-Rahmenkonstruktion Modell und Türblatt

Modell	Türblatt
Flair passend zu » Normstahl Superior+ 42 » Normstahl SST	» Paneele aus 42 mm isolierten, vollverzinkten Sandwichpaneelen mit glatter Oberfläche außen erhältlich » Innen mit Brillant-Prägung » Sektionen mit waagerechter/senkrechter Sicking » Gefertigt mit endbehandelter Oberfläche je nach Farbe mit Polyesterbeschichtung, PU/Acryl-Lackierung oder in Kunststoffolie
Linea Trend passend zu » Normstahl Smart 42, » Normstahl Superior 42, » Normstahl Superior+ 42 » Normstahl SST	» Paneele aus 42 mm isolierten, vollverzinkten Sandwichpaneelen mit Brillant-Prägung optional mit Woodgrain-Prägung (Normstahl Smart 42 und Normstahl Superior 42) oder glatter Oberfläche (Normstahl Superior+ 42 und Normstahl Seitensektionaltor) außen erhältlich » Innen mit Brillant-Prägung » Sektionen mit waagerechter/senkrechter Sicking » Gefertigt mit endbehandelter Oberfläche je nach Farbe mit Polyesterbeschichtung, PU/Acryl-Lackierung oder in Kunststoffolie
Style passend zu » Normstahl Smart 42, » Normstahl Superior 42, » Normstahl Superior+ 42 » Normstahl SST	» Paneele aus 42 mm isolierten, vollverzinkten Sandwichpaneelen mit Brillant-Prägung optional mit Woodgrain-Prägung (Normstahl Smart 42 und Normstahl Superior 42) oder glatter Oberfläche (Normstahl Superior+ 42 und Normstahl SST) außen erhältlich » Innen mit Brillant-Prägung » Sektionen ohne Sicking » Gefertigt mit endbehandelter Oberfläche je nach Farbe mit Polyesterbeschichtung, PU/Acryl-Lackierung oder in Kunststoffolie
Micro passend zu » Normstahl Superior+ 42 » Normstahl SST	» Paneele aus 42 mm isolierten, vollverzinkten Sandwichpaneelen mit glatter Oberfläche außen erhältlich » Innen mit Brillant-Prägung » Sektionen mit feiner Rillung über die komplette Paneelhöhe/-breite » Gefertigt mit endbehandelter Oberfläche je nach Farbe mit Polyesterbeschichtung, PU/Acryl-Lackierung oder in Kunststoffolie
E-Design passend zu » Normstahl Superior 42	» Paneele aus 42 mm isolierten, vollverzinkten Sandwichpaneelen mit Brillant-Prägung außen erhältlich » Innen mit Brillant-Prägung » Sektionen mit Ellipsen-Paaren » Gefertigt mit endbehandelter Oberfläche je nach Farbe mit Polyesterbeschichtung, PU/Acryl-Lackierung oder in Kunststoffolie
Classic passend zu » Normstahl Smart 42, » Normstahl Superior 42, » Normstahl Superior+ 42	» Paneele aus 42 mm isolierten, vollverzinkten Sandwichpaneelen mit Brillant-Prägung optional mit Woodgrain-Prägung (Normstahl Smart 42 und Normstahl Superior 42) oder glatter Oberfläche (Normstahl Superior+ 42) außen erhältlich » Innen mit Brillant-Prägung » Sektionen mit Kassettenprägung » Gefertigt mit endbehandelter Oberfläche je nach Farbe mit Polyesterbeschichtung, PU/Acryl-Lackierung oder in Kunststoffolie

Die entsprechenden Modellabbildungen finden Sie in der aktuellen Händlerpreisliste Nr. 67 auf der Seite 50.

Normstahl Garagentüren Alu-Rahmenkonstruktion passend zu Deckensektionaltoren; Modelle Flair, Linea, Trend, Style und Micro

Standardgrößen

Nicht Ansichtsgleich zum Tor

Höhe Türrahmenaußenmaß in mm		A	B	C
von	bis			
1800	1820	3	3	545
1821	2015	4	3	458
2016	2115	4	3	483
2116	2240	4	3	514
2241	2365	5	4	545
2366	2472	5	4	458
2473	2500	5	4	483
Breite Türrahmenaußenmaß in mm		850-1250		

Ansichtsgleich zum Tor (auf Wunsch)

Höhe Türrahmenaußenmaß in mm		Ansichtsgleich zu Torhöhe*	A	B	C
von	bis				
1800	2000	1900/2358/2815	4	3	458
2080	2458	1900/2358/2815	5	4	458
1800	2100	2000/2483/2965	4	3	483
2180	2500	2000/2483/2966	5	4	483
1800	2225	2125/2639/3150	4	3	514
2305	2500	2125/2639/3150	5	4	514
1800	1805	2250/2795	3	3	545
1885	2350	2250/2795	4	3	545
2430	2500	2250/2795	5	4	545
Breite Türrahmenaußenmaß in mm		850-1250			

Diese Ausführung muss extra bei der Bestellung angegeben werden.
Sickengleichlauf immer unter der Voraussetzung des der FOK bei Tor und Tür gleich ist
ACHTUNG: Nicht bei jeder Türhöhe ist ein Sickengleichlauf möglich.

* nur bei Standardhöhen gültig. Sickengleichlauf bei Sonderhöhen Maß C bei Tor und Tür beachten

- A: Sektionsanzahl
- B: verglasbare Sektionen
- C: Sektionsbreite

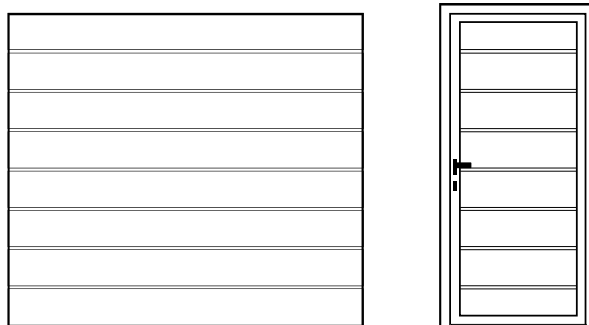

Normstahl Garagentüren Alu-Rahmenkonstruktion passend zu Deckensektionaltoren; Modelle Classic und E-Design (alle Modelle mit Motivfenster oben)

Standardgrößen

Nicht Ansichtsgleich zum Tor

Höhe Türrahmenaußenmaß in mm		A	B	C
von	bis			
1800	1845	3	3	545
1932	2040	4	3	458
2041	2140	4	3	483
2141	2265	4	3	514
2266	2390	4	3	545
2391	2497	5	4	458
2498	2500	5	4	483
Breite Türrahmenaußenmaß in mm		850-1250		

Ansichtsgleich zum Tor (auf Wunsch)

Höhe Türrahmenaußenmaß in mm		Ansichtsgleich zu Torhöhe*	A	B	C
von	bis				
1800	1830	2250/2795	3	3	545
2010	2025	1900/2358/2815	4	3	458
2086	2125	2000/2483/2965	4	3	483
2201	2250	2125/2639/3150	5	4	514
2316	2375	2250/2795	4	3	545
2468	2483	1900/2358/2815	5	4	458
Breite Türrahmenaußenmaß in mm		850-1250			

Diese Ausführung muss extra bei der Bestellung angegeben werden.

Sickengleichlauf immer unter der Voraussetzung des der FOK bei Tor und Tür gleich ist

ACHTUNG: Nicht bei jeder Türhöhe ist ein Sickengleichlauf möglich.

* nur bei Standardhöhen gültig. Sickengleichlauf bei Sonderhöhen Maß C bei Tor und Tür beachten

A: Sektionsanzahl

B: verglasbare Sektionen

C: Sektionsbreite

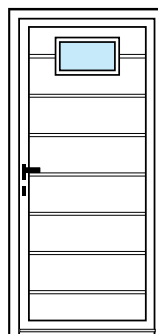
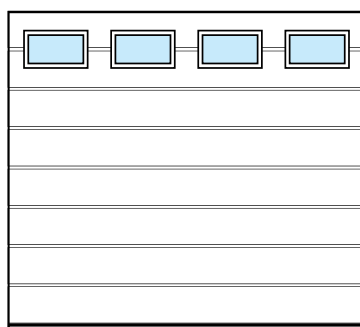

Normstahl Garagentüren Alu-Rahmenkonstruktion

Einbaumaße und technische Daten

Einbaumaße

Einbau hinter der Laibung

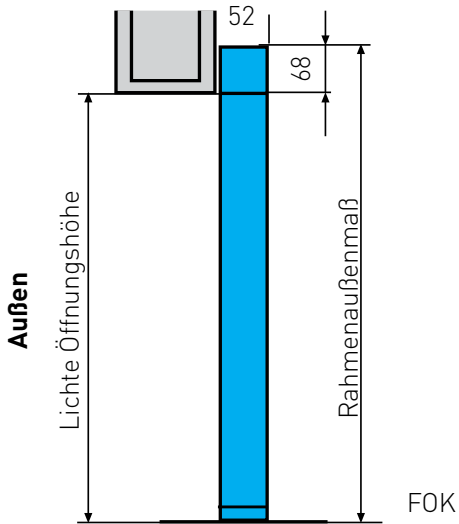

Einbau zwischen der Laibung

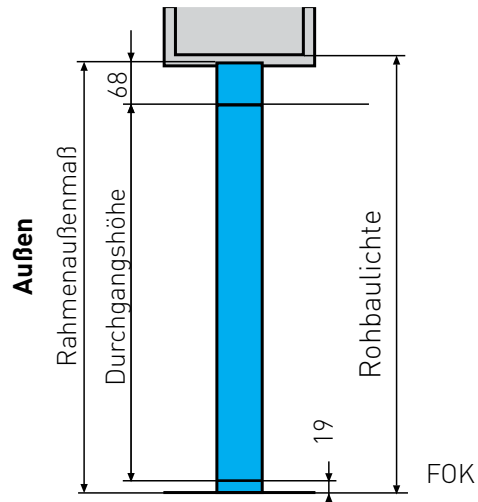

Einbau hinter der Laibung

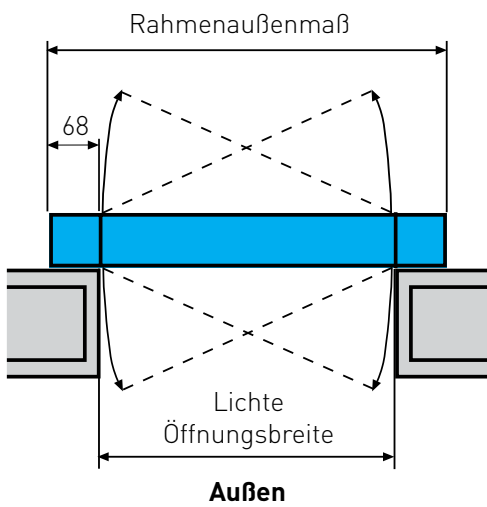

Einbau zwischen der Laibung

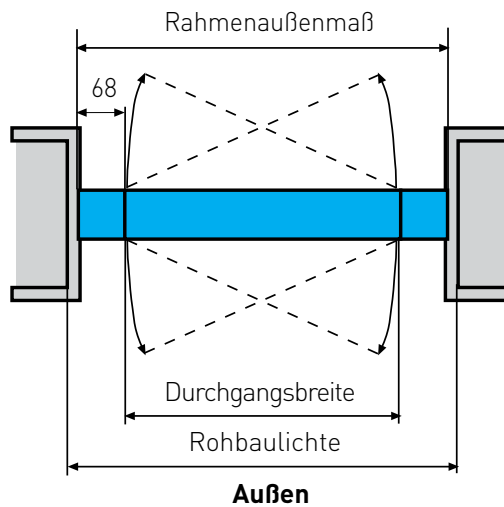

Bestellgröße = Rahmen- außenmaß (RAM) Breite x Höhe in mm	Lichte Durch- gangsmaße in mm (bei 90° Öffnung)		Einbau hinter der Laibung kleinstes und größtes lichte Fertigmaß /mm								Einbau zwi- schen der Laibung	
	Breite	Höhe	nach innen öffnend				nach außen öffnend				Rohbaumaß in mm	
			Breite		Höhe		Breite		Höhe			
	von	bis	von	bis	von	bis	von	bis	von	bis	Breite	Höhe
RAM:	-195	-88	-20	-136	-10	-68	-20	-90	-10	-45		

Normstahl Garagentüren Alu-Rahmenkonstruktion Schnittzeichnung

Einbauart: **hinter der Laibung**

Öffnungsrichtung: **nach außen**

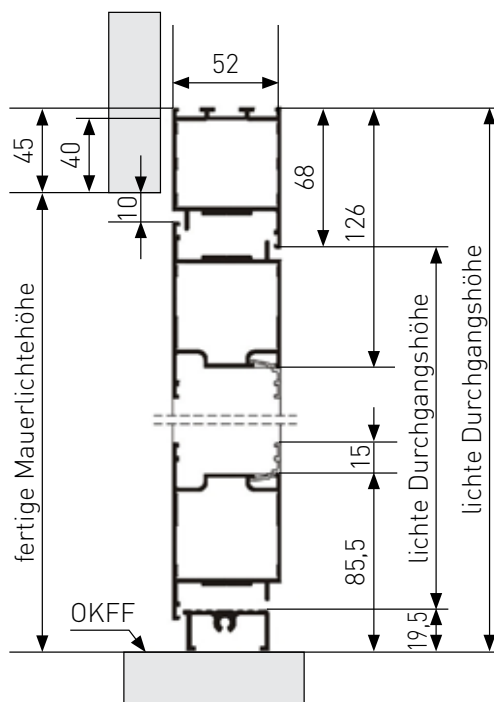
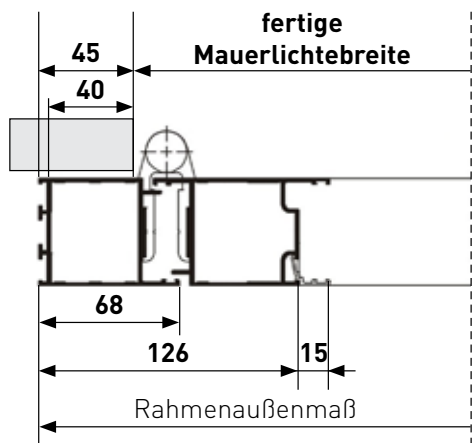

Einbauart: **hinter der Laibung**

Öffnungsrichtung: **nach innen**

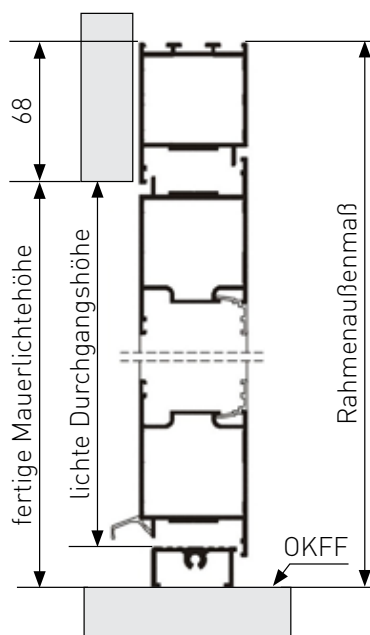
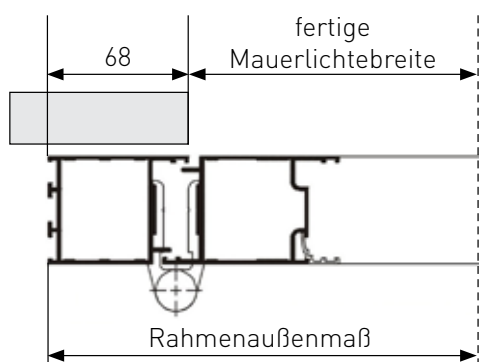

Normstahl Garagentüren Alu-Rahmenkonstruktion Schnittzeichnung und Griffgarnituren

Einbauart: **zwischen der Laibung**
Öffnungsrichtung: **nach außen/nach innen**

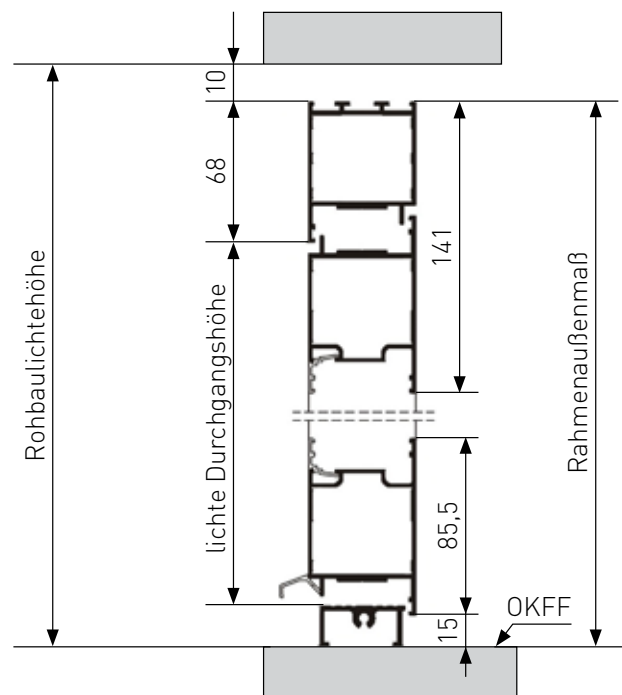
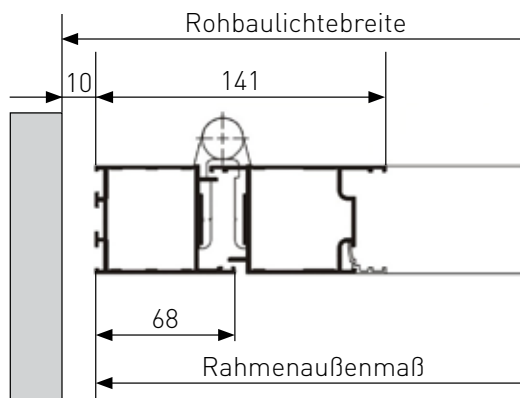

Griffgarnituren für Garagentüren Alu-Rahmenkonstruktion



Schwarz



Edelstahl



Silber

Zylinder

Zylinderlänge | 71 mm (35,5 / 35,5 mm)

Normstahl Schwingtore Modell und Torblatt

Die abgebildeten Modelle entsprechen den Proportionen für die Größe 2500x2125 mm.
Bei anderen Größen kann es zu Abweichungen kommen.

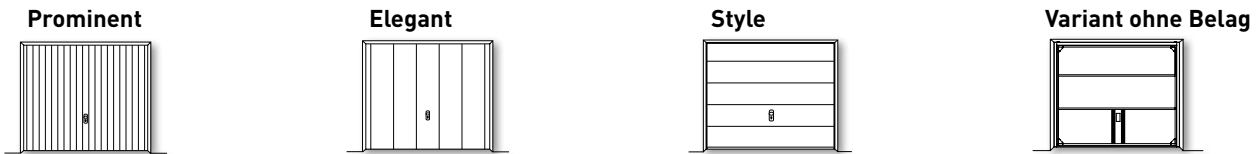

Modell	Torblatt
Prominent	<ul style="list-style-type: none"> » Torblatt aus einwandig vollverzinktem Stahlblech in glatter Oberflächenqualität » Gleichbreite Blechbahnen mit senkrechter Sicking » Gefertigt mit endbehandelter Oberfläche
Elegant	<ul style="list-style-type: none"> » Torblatt aus einwandig vollverzinktem Stahlblech in glatter Oberflächenqualität » Gleichbreite Blechbahnen ohne Sicking, senkrecht auf dem Torrahmen befestigt » Gefertigt mit endbehandelter Oberfläche
Style	<ul style="list-style-type: none"> » Torblatt aus einwandig vollverzinktem Stahlblech in glatter Oberflächenqualität » Gleichbreite Blechbahnen ohne Sicking, waagrecht auf dem Torrahmen befestigt » Gefertigt mit endbehandelter Oberfläche
Variant ohne Belag	<ul style="list-style-type: none"> » Vorbereitet zur individuellen Gestaltung für 10 kg/m² Belagsgewicht und max. 20 mm Belagsstärke

Normstahl Schwingtore

Einbaumaße und technische Daten

Größen

Bestellgröße	Einbaumaße		Tormaße	
	Einbau hinter der Laibung	Einbau zwischen der Laibung	Torrahmenaußenmaß (inkl. 40 mm Bodeneinstand)	Lichtes Durchfahrtsmaß (bei Toren ohne Schlupftür)
	kleinstes – größtes lichtetes Mauer-Fertigmaß	Rohbau-Lichtmaß		
Fertigmaße in mm	Breite x Höhe		Breite x Höhe	Breite x Höhe
Normgröße Breite x Höhe	Breite x Höhe		Breite x Höhe	Breite x Höhe
2230 x 2070 + 40	2200 - 2260 x 2035 - 2065 + 40		2300 x 2125	2100 x 1925
x 1950 + 40	2220 - 2280 x 1915 - 1945 + 40		2320 x 2005	2120 x 1805
2250 x 2000 + 40	2220 - 2280 x 1965 - 1995 + 40		2320 x 2055	2120 x 1855
x 2125 + 40	2220 - 2280 x 2090 - 2120 + 40		2320 x 2180	2120 x 1980
2280 x 2070 + 40	2250 - 2310 x 2035 - 2065 + 40		2350 x 2125	2150 x 1925
2300 x 2125 + 40	2270 - 2330 x 2090 - 2120 + 40		2370 x 2180	2170 x 1980
x 1920 + 40	2325 - 2385 x 1885 - 1915 + 40		2425 x 1975	2225 x 1775
2355 x 2070 + 40	2325 - 2385 x 2035 - 2065 + 40		2425 x 2125	2225 x 1925
x 2100 + 40	2325 - 2385 x 2065 - 2095 + 40		2425 x 2155	2225 x 1955
x 1950 + 40	2345 - 2405 x 1915 - 1945 + 40		2445 x 2005	2245 x 1805
x 2000 + 40	2345 - 2405 x 1965 - 1995 + 40		2445 x 2055	2245 x 1855
2375 x 2125 + 40	2345 - 2405 x 2090 - 2120 + 40		2445 x 2180	2245 x 1980
x 2200 + 40	2345 - 2405 x 2165 - 2195 + 40		2445 x 2255	2245 x 2055
x 2250 + 40	2345 - 2405 x 2215 - 2245 + 40		2445 x 2305	2245 x 2105
x 2375 + 40	2345 - 2405 x 2340 - 2370 + 40		2445 x 2430	2240 x 2220
2430 x 2100 + 40	2400 - 2460 x 2065 - 2095 + 40		2500 x 2155	2300 x 1955
x 1920 + 40	2450 - 2510 x 1885 - 1915 + 40		2550 x 1975	2350 x 1775
2480 x 2070 + 40	2450 - 2510 x 2035 - 2065 + 40		2550 x 2125	2350 x 1925
x 2100 + 40	2450 - 2510 x 2065 - 2095 + 40		2550 x 2155	2350 x 1955
x 1950 + 40	2470 - 2530 x 1915 - 1945 + 40		2570 x 2005	2370 x 1805
x 2000 + 40	2470 - 2530 x 1965 - 1995 + 40		2570 x 2055	2370 x 1855
x 2125 + 40	2470 - 2530 x 2090 - 2120 + 40		2570 x 2180	2370 x 1980
x 2200 + 40	2470 - 2530 x 2165 - 2195 + 40		2570 x 2255	2370 x 2055
2500 x 2250 + 40	2470 - 2530 x 2215 - 2245 + 40		2570 x 2305	2370 x 2105
x 2340 + 40	2470 - 2530 x 2305 - 2335 + 40		2570 x 2395	2365 x 2185
x 2375 + 40	2470 - 2530 x 2340 - 2370 + 40		2570 x 2430	2365 x 2220
x 2500 + 40	2470 - 2530 x 2465 - 2495 + 40		2570 x 2555	2365 x 2345
x 2750 + 40	2470 - 2530 x 2715 - 2745 + 40		2570 x 2805	2365 x 2595
2580 x 2100 + 40	2550 - 2610 x 2065 - 2095 + 40		2650 x 2155	2450 x 1955
2625 x 2125 + 40	2595 - 2655 x 2090 - 2120 + 40		2695 x 2180	2495 x 1980
2750 x 2125 + 40	2717 - 2777 x 2090 - 2120 + 40		2817 x 2180	2617 x 1980
x 2000 + 40	2964 - 3024 x 1965 - 1995 + 40		3064 x 2055	2859 x 1845
3000 x 2125 + 40	2964 - 3024 x 2090 - 2120 + 40		3064 x 2180	2859 x 1970
x 2250 + 40	2964 - 3024 x 2215 - 2245 + 40		3064 x 2305	2859 x 2095

Rahmenaußenmaß zzgl.
mind. > 20 mm in der Breite
mind. > 10 mm in der Höhe

Normstahl Schwingtore

Einbaumaße und technische Daten

Einbaumaße

Einbau hinter der Laibung

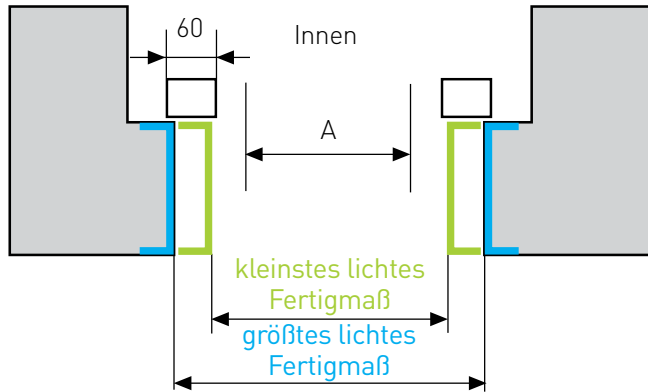

Einbau zwischen der Laibung

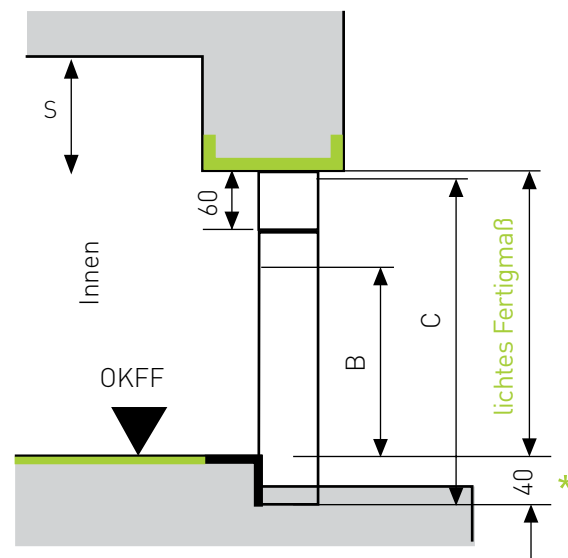
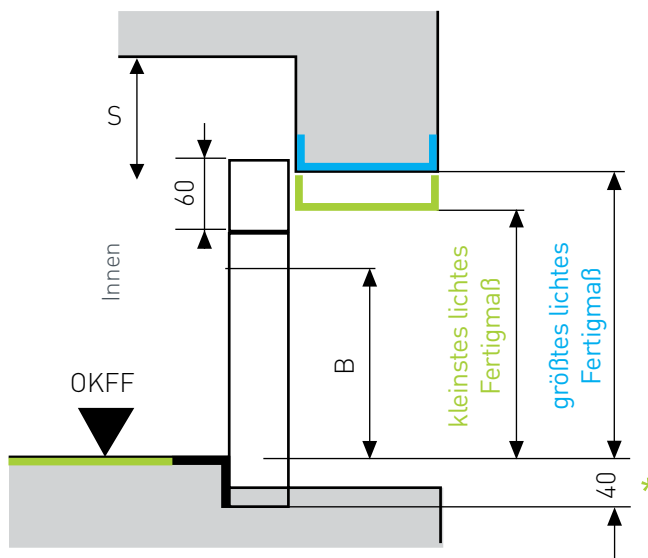
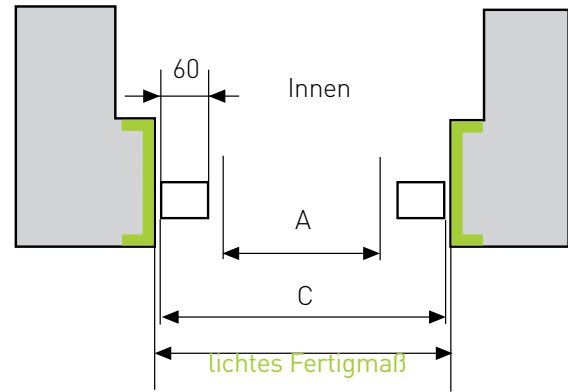

Einbautoleranz
Min. - Max.

OKFF = Oberkante fertiger Fußboden
ZLB = Zargenlichtbreite
ZLH = Zargenlichthöhe

A = lichte Durchfahrtsbreite
B = lichte Durchfahrtshöhe
C = Torrahmen-Außenmaß

S = Sturzhöhe mit Torantrieb:
120 mm bei Einbau hinter der Laibung
60 mm bei Einbau zwischen der Laibung

Normstahl Schwingtore

Einbaumaße und technische Daten

Einbaumaße Schlupftür

Türmaße in mm	Höhe	Breite
Torhöhe bis 2400 mm RAM	wie Tor	860 mm
Torhöhe über 2400 mm RAM	1940 mm	860 mm

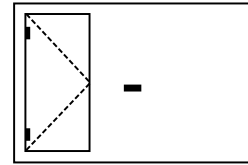

Linkseinbau
Linksanschlag
DIN links

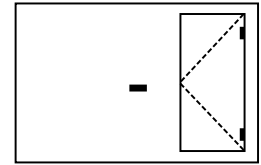

Rechtseinbau
Rechtsanschlag
DIN rechts

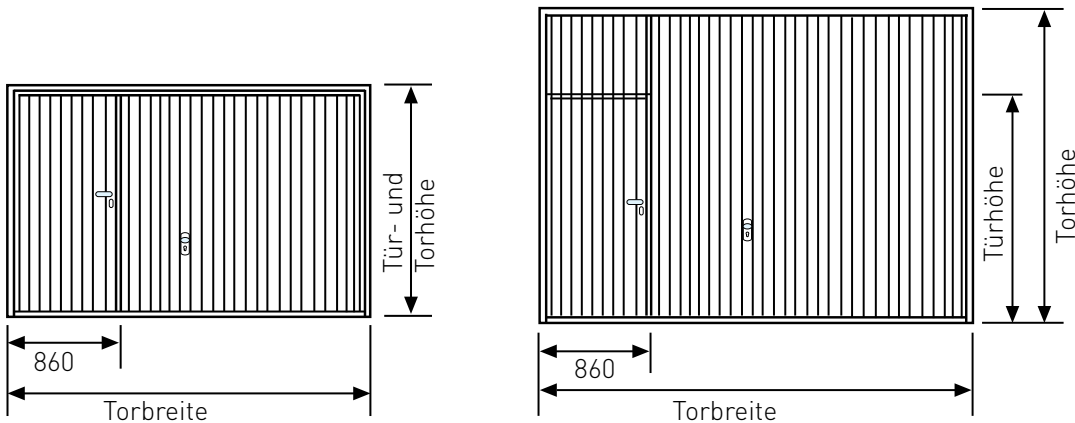

Einbaumaße Modell Sachsen

Querschnitt innen

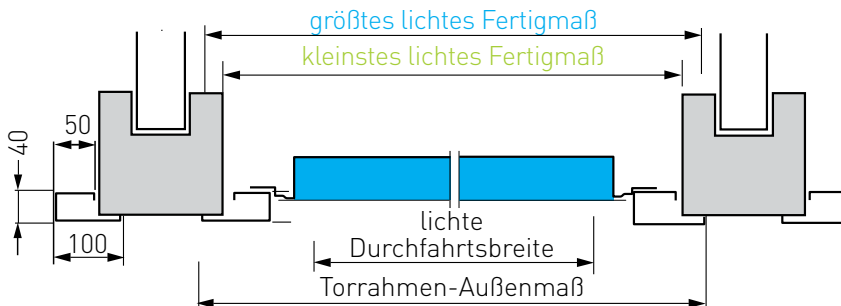

Höhenschnitt

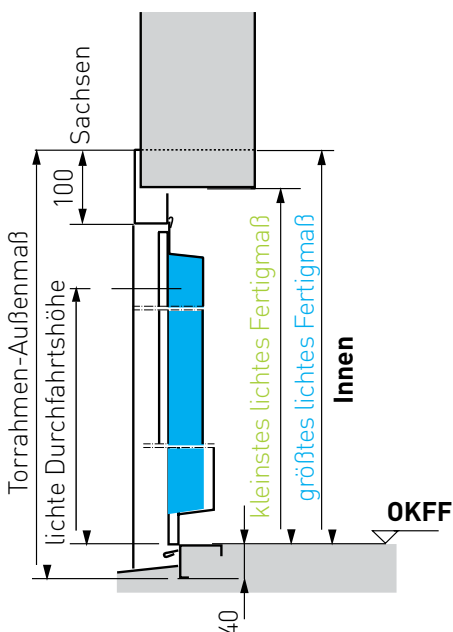

Bei Deckengefälle bitte beachten: 1970 mm Mindesthöhe ab OKFF bis zu einer Garagentiefe von 1900 mm erforderlich.

Normstahl Schwingtore

Einbaumaße und technische Daten

Einbaumaße Renovierungszarge

Einbau vor der Laibung

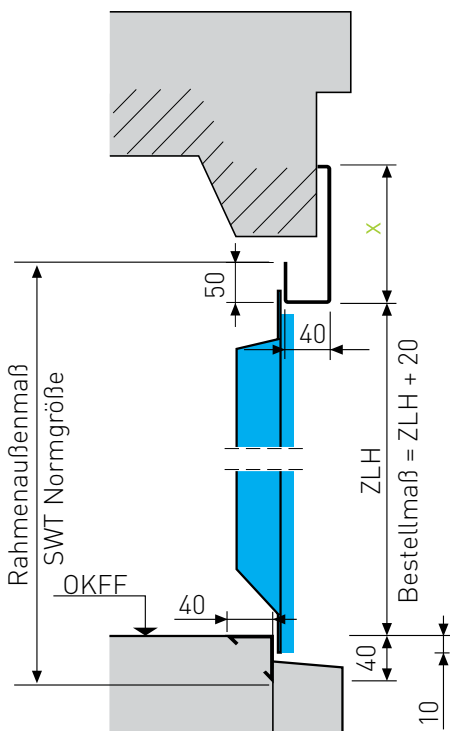
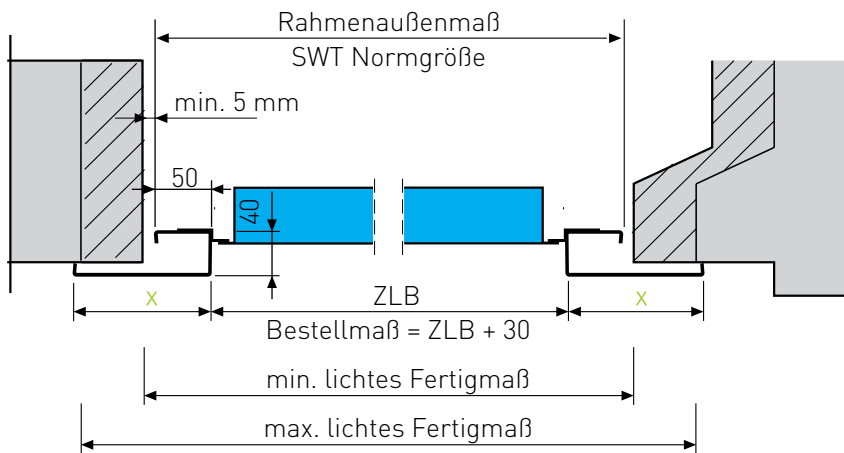

Einbautoleranz
Min. - Max.

ZLB = Zargenlichtbreite

ZLH = Zargenlichthöhe

Ohne Bodenschiene: Bestellmaß + 40 mm

x = Zargenbreite bzw. Zargenhöhe entsprechend gewählter Renovationsrahmenkombination (Version 1-3)

OKFF = Oberkante fertiger Fußboden

Alle Maße in mm

Bis 3 m Torbreite und 2,5 m Torhöhe liefern wir alle Schwingtore mit Stahlblechbelag auch mit entsprechend breiter Blendrahmen-Zarge in den Normstahl-Standardfarben (siehe Skizzen). Bei Bestellung bitte gewünschte Version (sh. unten) angeben.

Normstahl Schwingtore

Einbaumaße und technische Daten

Standardgrößen

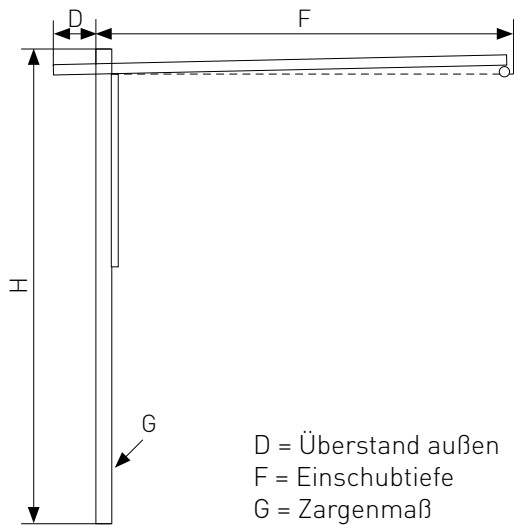

Bestellgröße	G	G	F	D
Normgröße Breite x Höhe	Prominent Elegant Style	Variant ohne Belag Prominent mit Schlupftür Variant ohne Belag mit Schlupftür		
2230 x 2070	60x40	60x60	2010	50
x 1950	60x40	60x60	1820	130
2250 x 2000	60x40	60x60	1820	180
x 2125	60x40	60x60	2010	105
2280 x 2070	60x40	60x60	2010	50
2300 x 2125	60x40	60x60	2010	105
x 1920	60x40	60x60	1820	100
2355 x 2070	60x40	60x60	2010	50
x 2100	60x40	60x60	2010	80
x 1950	60x40	60x60	1820	130
x 2000	60x40	60x60	1820	180
2375 x 2125	60x40	60x60	2010	105
x 2200	60x40	60x60	2010	155
x 2250	60x60	60x60	2110	120
x 2375	60x60	60x60	2110	240
2430 x 2100	60x40	60x60	2010	80
x 1920	60x40	60x60	1820	100
2480 x 2070	60x40	60x60	2010	50
x 2100	60x40	60x60	2010	80
x 1950	60x40	60x60	1820	130
x 2000	60x40	60x60	1820	180
x 2125	60x40	60x60	2010	105
x 2200	60x40	60x60	2010	155
2500 x 2250	60x60	60x60	2110	120
x 2340	60x60	60x60	2110	205
x 2375	60x60	60x60	2110	240
x 2500	60x60	60x60	2110	365
x 2750	60x60	60x60	2650	115
2580 x 2100	60x40	60x60	2010	80
2625 x 2125	60x40	60x60	2010	105
2750 x 2125	60x40	60x60	2010	105
x 2000	60x60	60x60	1820	180
3000 x 2125	60x60	60x60	2010	105
x 2250	60x60	60x60	2650	120

Normstahl Schwingtore

Einbaumaße und technische Daten

Sondergrößen

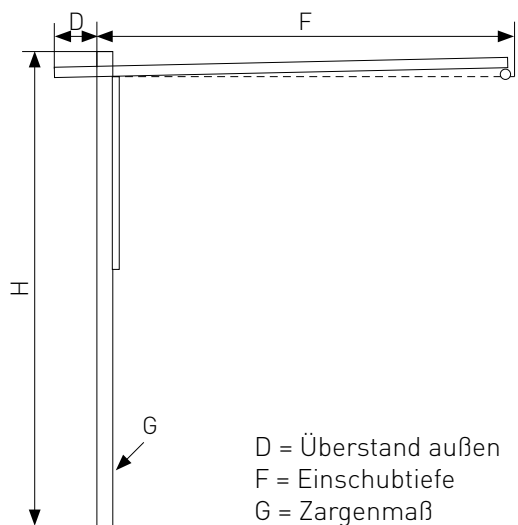

Bestellgröße	G	G	F	D
bis Torhöhe	Prominent Elegant Style	Variant ohne Belag Prominent mit Schlupftür Variant ohne Belag mit Schlupftür		
1800	60x60	60x60	1610	110
1900	60x60	60x60	1810	10
2000	60x60	60x60	1810	110
2100	60x60	60x60	1810	210
2200	60x60	60x60	1810	310
2220	60x60	60x60	1810	330
2230	60x60	60x60	2050	40
2300	60x60	60x60	2050	110
2400	60x60	60x60	2050	210
2500	60x60	60x60	2050	310
2600	60x60	60x60	2050	410
2700	60x60	60x60	2050	510

Normstahl Nebeneingangstüren Stahlrahmenkonstruktion

Einbaumaße und technische Daten

Einbaumaße für nach innen und außen öffnende Garagentüren in Stahlrahmenkonstruktion

Einbau vor der Laibung

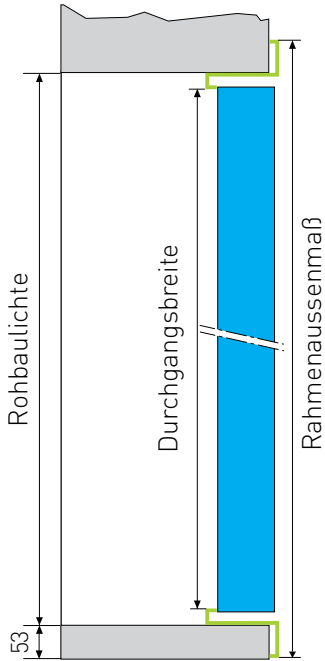

Einbau zwischen der Laibung

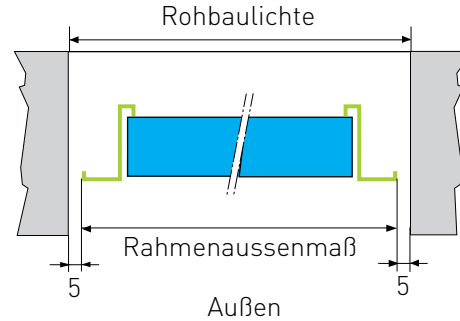
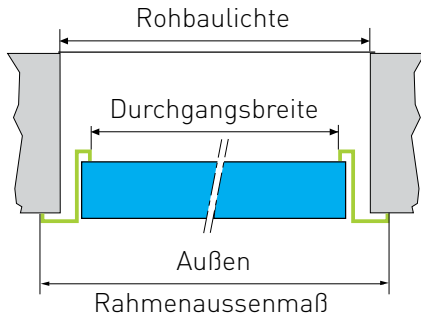
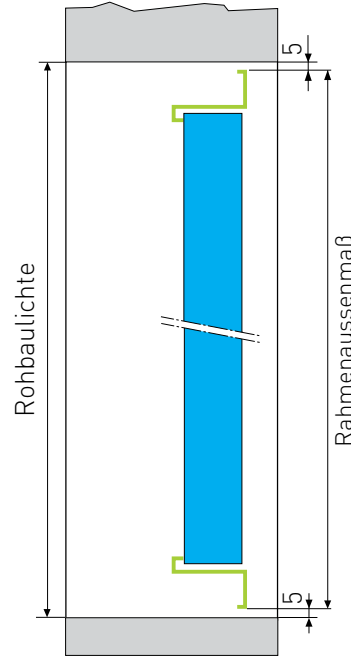

Bestellgröße in mm	Rohbaulichtmaß		Lichtes Durchgangsmaß	Rahmen-außenmaß
	Einbau vor der Laibung	Einbau zwischen der Laibung		
Breite x Höhe*	Breite x Höhe*	Breite x Höhe*	Breite x Höhe	Breite x Höhe
T1 875 x 1875 + 53	885 x 1880 + 53	968 x 1915 + 53	825 x 1840	958 x 1975
T2 1000 x 2000 + 53	1010 x 2005 + 53	1093 x 2040 + 53	950 x 1965	1083 x 2100
T3 875 x 2125 + 53	885 x 2130 + 53	968 x 2165 + 53	825 x 2090	958 x 2225
T4 875 x 2000 + 53	885 x 2005 + 53	968 x 2040 + 53	825 x 1965	958 x 2100
T5 1000 x 2125 + 53	1010 x 2130 + 53	1093 x 2165 + 53	950 x 2090	1083 x 2225
T7 1000 x 1875 + 53	1010 x 1880 + 53	1093 x 1815 + 53	950 x 1840	1083 x 1975

* Höhenmaß für Schwelle siehe Zeichnung.

Zylinder

Zylinderlänge | 66 mm (30,5 / 35,5 mm)

Garagentorantriebe Magic 600 und Magic 1000

Produktbeschreibung

Garagentorantriebe: Magic 600 und Magic 1000



allgemeine Informationen zu den Garagentorantrieben Magic

- » Hochwertiges Antriebssystem mit wartungsfreier, nahezu lautloser Zahnriementechnik geführt in C-Schiene
- » Unfallschutz durch CEN geprüfte Hinderniserkennung
- » Drehzahlüberwachung – keine Endschalter nötig
- » Hinderniserkennung manuell nachjustierbar, Energiespartrafo
- » Lichtautomatik, verstellbarer Softstopp, Displayanzeige
- » 230 V Wechselstrom, Schuko-Steckdose genügt mit Handsender und Empfänger 433 MHz Rolling Code
- » Homelink-kompatibel
- » Notentriegelung von Innen
- » automatischer Zulauf einstellbar
- » kompakter drehbarer Antriebskopf

weitere technische Infos und standardmäßiges Zubehör

Energiespar-Torantriebe Magic 600 und Magic 600 lang

- » Zugkraft 600 N - max. Geschwindigkeit 210 mm/Sek (Leerlauf)
- » 1 x 4 Befehl Handsender
- » 1 x 2 Befehl Handsender Micro
- » 1 x Wandhalter

Energiespar-Torantrieb Magic 1000 und Magic 1000 lang (hat alles was schon Magic 600 bietet und noch einiges mehr)

- » Zugkraft 1000 N
- » Teilöffnung über Taster und Funk
- » einstellbarer Softstopp und Lichtzeit
- » 3-fach Display
- » Licht über Funk ansteuerbar (nur intern)

Energiespar-Torantriebe Magic für Deckensektionaltore und Schwingtore

	Laufweg in mm	Gesamtlänge / Antrieb in mm
Magic 600	2890	3505
Magic 600 lang	3978	4593
Magic 1000	2890	3505
Magic 1000 lang	3978	4593

Energiespar-Torantriebe Magic 600 für Seitensektionaltore und Schiebetore

	Torbreite in mm	Gesamtlänge / Antrieb in mm
Magic 600 mit SST-Beschlag	2835	3505
Magic 600 lang mit SST-Beschlag	3920	4593
Magic 1000 mit SST-Beschlag	2835	3505
Magic 1000 lang mit SST-Beschlag	3920	4593
Magic 1000 NG 3 mit SST-Beschlag	5000	5681
Magic 1000 NG 4 mit SST-Beschlag	7170	7857

Spezial-Notentriegelung für Seitensektionaltore, erforderlich bei fehlendem zweiten Garagenzugang, wenn der Antrieb an der Seitenwand oder wenn bei Sturz-Montage der Antriebskopf an der Torlaufseite montiert wird.

Hinweis:

Bei Sturzhöhe > 350 mm sind für die Antriebsmontage Wandkonsolen erforderlich

Garagentorantriebe Akku Plus

Produktbeschreibung

Garagentorantrieb: Akku Plus



Standardmäßige Lieferung inkl.

- » 1 Stück 2-Befehl-Handsender
- » 1 Akku-Pack inkl Laderegler für Solarmodul, Lade-
gerät und Montagematerial
- » 1 Notentriegelung von innen und außen

Technik:

- » Zahnriementechnik geführt in C-Schiene
- » Unfallschutz durch mikroprozessorgesteuerte auto-
matische Hinderniserkennung, Soft-Stop
- » Laufgeschwindigkeit
Tor auf/zu: max. 160 mm/Sek.
- » Zugkraft 550 N
- » Für max. Torgrößen von max. 3000 x 2250 mm
(Funk nicht mit der Magic-Serie kompatibel)

	Torbreite in mm	Gesamtlänge / Antrieb in mm
Akku Plus	3000	3282
Nachrüstatz Solarmodul		
Akku inkl. Laderegler (6-monatige Gewährleistung)		
Handsender für Akku-/Solarantrieb		

Torantriebszuordnungen für Deckensektionaltore Normstahl Smart 42, Normstahl Superior 42 und Normstahl Superior+ 42

Torantriebszuordnung Deckensektionaltor Normstahl Smart 42

(bitte beachten Sie, dass dieses Tor nur in Normgrößen lieferbar ist!)

Torhöhe												
3000												
2800												
2650												
2500												
2375												
2250												
2125												
2000												
1900												
Torbreite	2250	2500	2750	3000	3250	3500	3750	4000	4250	4500	4750	5000

Torantriebszuordnung Deckensektionaltor Normstahl Superior 42

Torhöhe														
3150														
3000														
2800														
2650														
2500														
2375														
2250														
2125														
2000														
1900														
Torbreite	2250	2500	2750	3000	3250	3500	3750	4000	4250	4500	4750	5000	5500	

Torantriebszuordnung Deckensektionaltor Normstahl Superior + 42

Torhöhe														
3150														
3000														
2800														
2650														
2500														
2375														
2250														
2125														
2000														
1900														
Torbreite	2250	2500	2750	3000	3250	3500	3750	4000	4250	4500	4750	5000	5500	

Torantriebszuordnungen für Seitensektionaltore und Schwingtore







Torantriebszuordnung Normstahl Seitensektionaltore

Tor- höhe	Einflügelig												Zweiflügelig						
	2250	2375	2500	2750	3000	3250	3500	3750	4000	4500	5000	5500	6000	7000	8000	9000	10000	11000	12000
3500														2 x	2 x	2 x	2 x	2 x	2 x
3250														2 x	2 x	2 x	2 x	2 x	2 x
3000														2 x	2 x	2 x	2 x	2 x	2 x
2750														2 x	2 x	2 x	2 x	2 x	2 x
2500														2 x	2 x	2 x	2 x	2 x	2 x
2375														2 x	2 x	2 x	2 x	2 x	2 x
2250														2 x	2 x	2 x	2 x	2 x	2 x
2125														2 x	2 x	2 x	2 x	2 x	2 x
2000														2 x	2 x	2 x	2 x	2 x	2 x
Torbreite	2250	2375	2500	2750	3000	3250	3500	3750	4000	4500	5000	5500	6000	7000	8000	9000	10000	11000	12000

Torantriebszuordnung Normstahl Schwingtore

Torhöhe			
2750			
2500			
2375			
2250			
2125			
2000			
Torbreite	2500	2750	3000

Hinweise zu den Torantriebszuordnungen der Seiten 92 und 93

	Magic 600
	Magic 600 lang
	Magic 1000
	Magic 1000 lang
	Magic 1000 NG 3
	Magic 1000 NG 4

Standardausstattung Torantriebe in Verbindung mit Automatik-Version

Magic 600/Magic 600 lang	1 St. 4-Befehl Handsender 1 St. 2-Befehl Handsender Micro 1 St. Wandhalter für Handsender	mit Notentriegelung von innen	ohne Aktiverriegelung
Magic 1000/ Magic 1000 lang	1 St. 4-Befehl Handsender 1 St. 2-Befehl Handsender Micro 1 St. Wandhalter für Handsender	mit Notentriegelung von innen	ohne Aktiverriegelung

Steuerungsplan Garagentorantriebe Normstahl Magic 600, Normstahl Magic 1000 (M) und Normstahl Magic 600 lang, Normstahl Magic 1000 lang (ML)

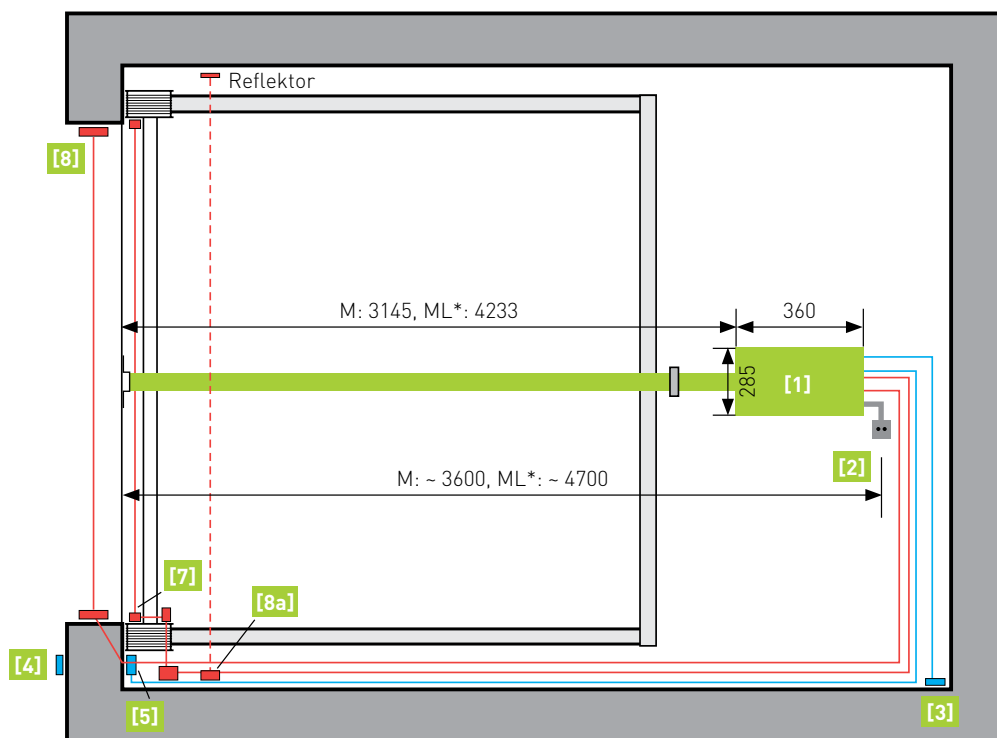
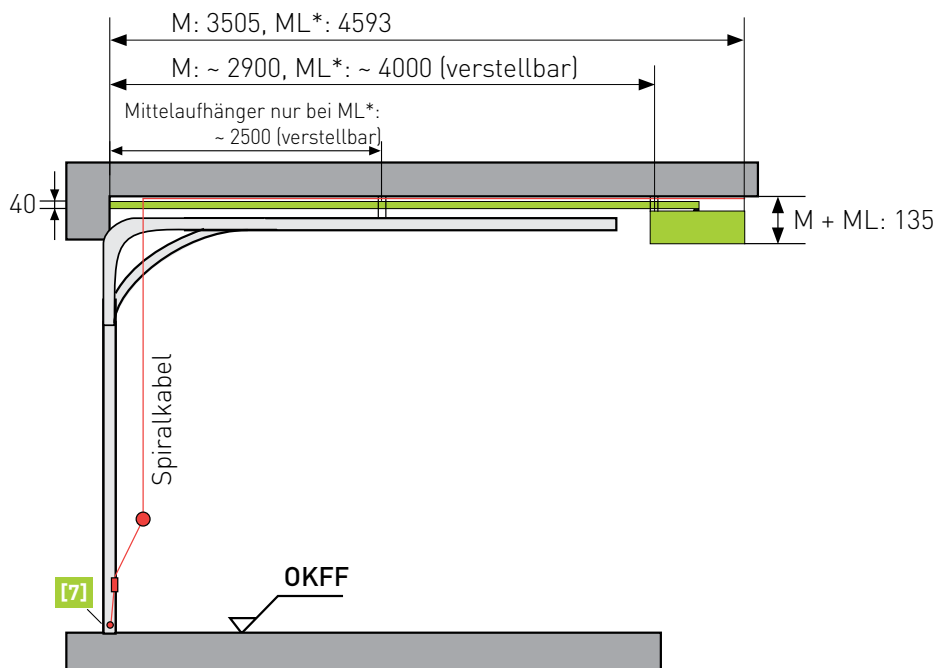

Garagentorantrieb	Torhöhe bei Deckensektionaltores	Torhöhe bei Schwingtores
Magic 600 und Magic 1000 (M)	bis 2375 mm	bis 3125 mm
Magic 600 lang und Magic 1000 lang (ML)*	ab 2376 mm	

Steuerungsplan Garagentorantriebe Normstahl Magic 600, Normstahl Magic 1000 (M) und Normstahl Magic 600 lang, Normstahl Magic 1000 lang (ML)

Pos.	Bezeichnung	Zuleitung	Kabel	Montage	Lieferung
1	Torantrieb	230 V	1 m mit Schuko-Stecker		Entrematic
2	Steckdose	230 V	bauseits	Decke	bauseits
3	Wandtaster	potentialfrei	2-poliges Kabel	UP oder AP Wand	bauseits oder Entrematic
4	Codetaster	24 V	5 m Flachkabel 2-polig		Entrematic (Zubehör)
4	Schlüsseltaster	potentialfrei	10 Systemkabel	UP oder AP	Entrematic (Zubehör)
5	Auswertung für Codetaster	24 V	10 m Systemkabel 4-polig	AP Wand	Entrematic (Zubehör)
7*	Optische Sicherheitsleiste mit Zusatzplatine	24 V	Spiralkabel + 10 m Systemkabel	AP Tor	Entrematic (Sonderzubehör)
8*	Lichtschanke Sender/Empfänger	24 V	10 m Systemkabel	AP Außenseite (zwischen der Laibung)	Entrematic (Sonderzubehör)
8 a*	Lichtschanke Sender/Reflektor	24 V	10 m Systemkabel	AP Innenseite	Entrematic (Sonderzubehör)

* Sicherheitseinrichtungen sind im Privatbereich nicht vorgeschrieben, Installation erfolgt nach Wunsch oder Bedarf.

Bemerkung: genaue Standorte der Steckdose, Wandtaster, Schlüssel- oder Codetaster nach Angabe der Bauleitung. Verdrahtung und Installation durch Elektriker, Systemkabel mit Westernstecker im Zubehör von Entrematic erhältlich.

Der Wandtaster wird über manuelle Klemmen in der Steuerung angeschlossen. Codetaster oder Schlüsseltaster werden mit Westernstecker direkt am Antriebskopf angeschlossen.

Steuerungsplan Garagentorantriebe der Normstahl Magic-Serie für Normstahl Seitensektionaltore

Sturzmontage

Norm	L Torantriebslänge	E Anzahl der Abhängungen	D Mindestgaragenbreite* bei Sturzhöhe 100-149 mm	D Mindestgaragenbreite* bei Sturzhöhe ab 150 mm	A Maximale Torbreite	B + C Mind. Rücksprung links und rechts bei Sturzhöhe 100-149 mm	B + C Mind. Rücksprung links und rechts bei Sturzhöhe ab 150 mm
1	3505	3	3835	3535	2835	1000	800
2 (lang)	4593	4	4920	4630	3920	1000	800
3	5681	5	6010	5710	5000	1000	800
4	7857	6	8190	7890	6000	1000	800
bauseits gekürzt	Torbreite + 900	3 - 6	Torbreite + 1000	Torbreite + 800			

* - 150 mm wenn Kopf um 90° gedreht wird

Rechtseinlauf gespiegelt

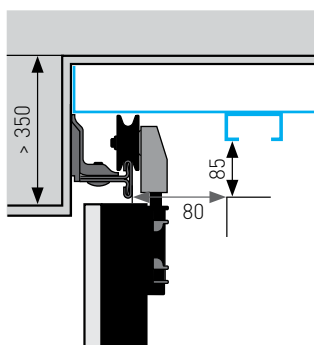
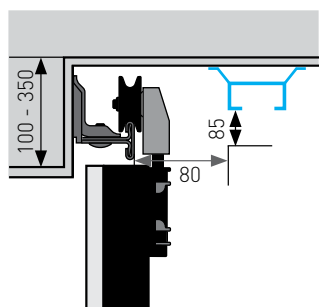
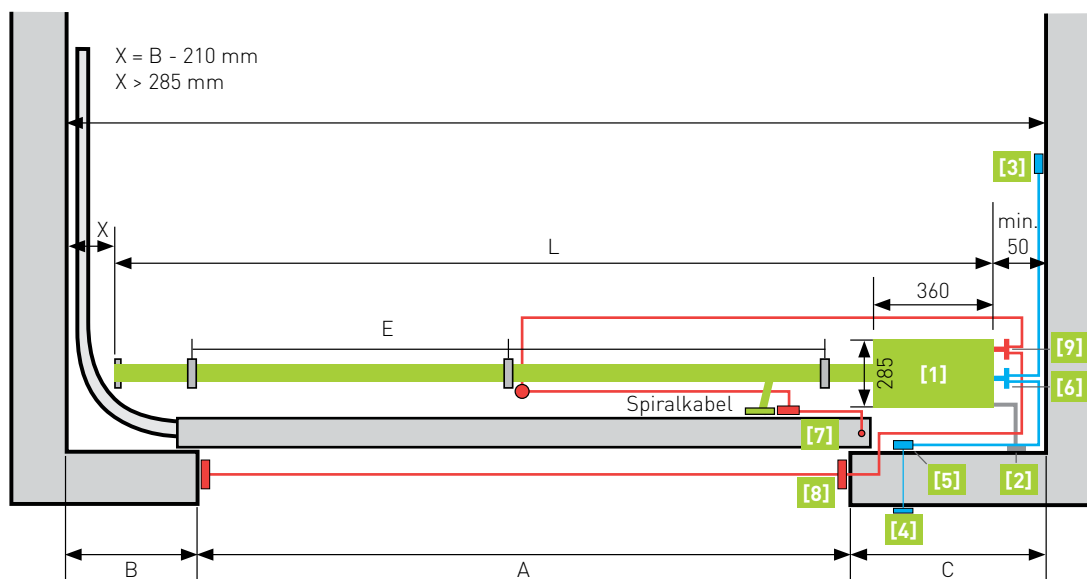

Steuerungsplan Garagentorantriebe der Normstahl Magic-Serie für Normstahl Seitensektionaltore

Seitenmontage

Norm	L Torantriebslänge	E Anzahl der Abhängungen	F Mindestgaragentiefe* bei Sturzhöhe 100-149 mm	F Mindestgaragentiefe* bei Sturzhöhe ab 150 mm	A Maximale Torbreite	B + C Mauerrück- sprung auf Einlaufseite
1	3505	3	3835	3535	2835	200 - 700
2 (lang)	4593	4	4920	4630	3920	200 - 700
3	5681	5	6010	5710	5000	200 - 700
4	7857	6	8190	7890	6000	200 - 700
bauseits gekürzt	Torbreite + 900	3 - 6	Torbreite + 1000	Torbreite + 800		200 - 700

* - 150 mm wenn Kopf um 90° gedreht wird

Rechtseinlauf gespiegelt

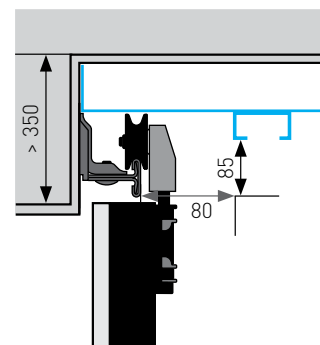
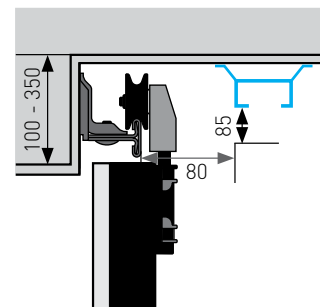
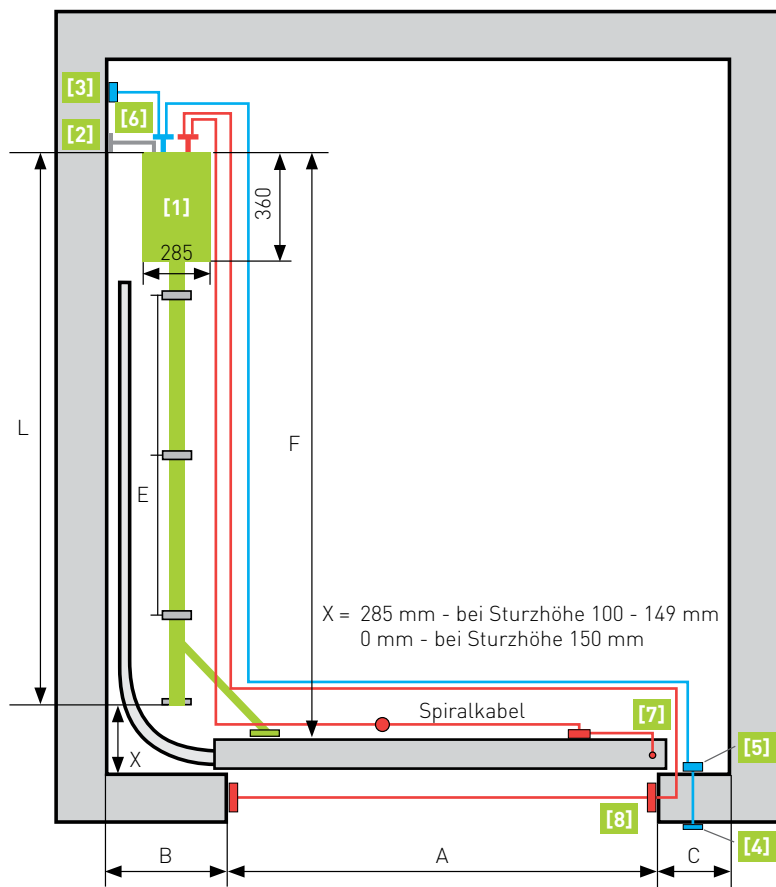

Steuerungsplan Garagentorantriebe der Normstahl Magic-Serie für Normstahl Seitensektionaltore

Pos.	Bezeichnung	Zuleitung	Kabel	Montage	Lieferung
1	Torantrieb	230 V	1 m mit Schuko-Stecker		Entrematic
2	Steckdose	230 V	bauseits	Decke	bauseits
3	Wandtaster	potentialfrei	10 m Systemkabel oder 2-poliges Kabel	AP Wand oder UP (bauseits)	Entrematic oder bauseits
4	Codetaster	24 V	5 m Flachkabel 2-polig		Entrematic (Zubehör)
4	Schlüsseltaster	potentialfrei	10 Systemkabel	UP oder AP	Entrematic (Zubehör)
5	Auswertung für Codetaster	24 V	10 m Systemkabel 4-polig	AP Wand	Entrematic (Zubehör)
6	Verteiler parallel	24 V	30 cm Systemkabel	AP Decke	Entrematic (Sonderzubehör)
7*	Optische Sicherheitsleiste	24 V	Spiralkabel + 10 m Systemkabel	AP Tor	Entrematic (Sonderzubehör)
8*	Lichtschanke Sender/Empfänger	24 V	10 m Systemkabel	AP zwischen der Laibung	Entrematic (Sonderzubehör)

* Sicherheitseinrichtungen sind im Privatbereich nicht vorgeschrieben, Installation erfolgt nach Wunsch oder Bedarf.

Bemerkung: genaue Standorte der Steckdose, Wandtaster, Schlüssel- oder Codetaster nach Angabe der Bauleitung. Verdrahtung und Installation durch Elektriker, Systemkabel mit Westernstecker im Zubehör von Entrematic erhältlich.

Codetaster und Schlüsseltaster können auf Wunsch mit dem Wandtaster parallel angeschlossen werden, dann ist kein Verteiler (extra zu bestellen) nötig.

Hoftorantriebe Normstahl EVO 400 / 600 / 800 / 2000

Produktbeschreibung

Schiebetorantriebe für den Privatbereich

Normstahl EVO 400 / 600 / 800 / 2000



EVO 400

Torgewicht bis max. 400 kg,
Geschwindigkeit 16m/min,
24 V Motor

EVO 600

Torgewicht bis max. 600 kg,
Geschwindigkeit 13m/min,
24 V Motor

EVO 800

Torgewicht bis max. 800 kg,
Geschwindigkeit 16m/min, 230 V Motor



EVO 2000

Torgewicht bis max. 2000 kg,
Geschwindigkeit 20m/min,
230 V Motor

allgemeine Informationen zu den Schiebetorantrieben

- » geprüft gemäß EN 13241-1
- » selbstlernende Endlagenerkennung
- » permanent selbstregelnde Kraft
- » variabler Softlauf hinsichtlich Laufweg und Geschwindigkeit
- » Notentriegelung über handelsüblichen Profizylinder
- » Abnehmbares Display mit Klartextmenüführung
- » Getriebeeinheit komplett im Ölbad gelagert
- » variable Teilöffnung
- » Statusanzeige für Sicherheits- und Tastereingänge
- » Komplett mit Metallgrundplatte und Motorsteuerung.

Technische Daten Schiebetorantriebe

Modell	EVO 400	EVO 600	EVO 800	EVO 2000
Anschlussspannung	230 V +/- 10%	230 V +/- 10%	230 V +/- 10%	230 V
Motorspannung	24 VDC	24 VDC	230 VAC	230 VAC
Steuerspannung	24 V	24 V	24 V	24 V
max. Torgewicht	400 kg	600 kg	800 kg	2000 kg
max. Flügelbreite	6000 mm	8000 mm	10000 mm	30000 mm
Softstart/Stop	ja	ja	ja	ja
Einschaltdauer (Zyklen/Tag)	40%	40%	40%	100%
max. Öffnungswinkel / Fahrweg	30 m	30 m	30 m	30 m
Temperaturbereich	- 20 bis + 60°	- 20 bis + 60°	- 20 bis + 60°	- 20 bis + 60°

Hoftorantriebe Normstahl EVO 400 / 600 / 800

technische Details

Fundamentplan

- 1 versperrte Notentriegelung
- 2 Zahnrad
- 3 Kabeleinlass
- 4 Bodenplatte
- 4a Langlöcher (4x) für Befestigung am Fundament
- Z Stahlzahnstange

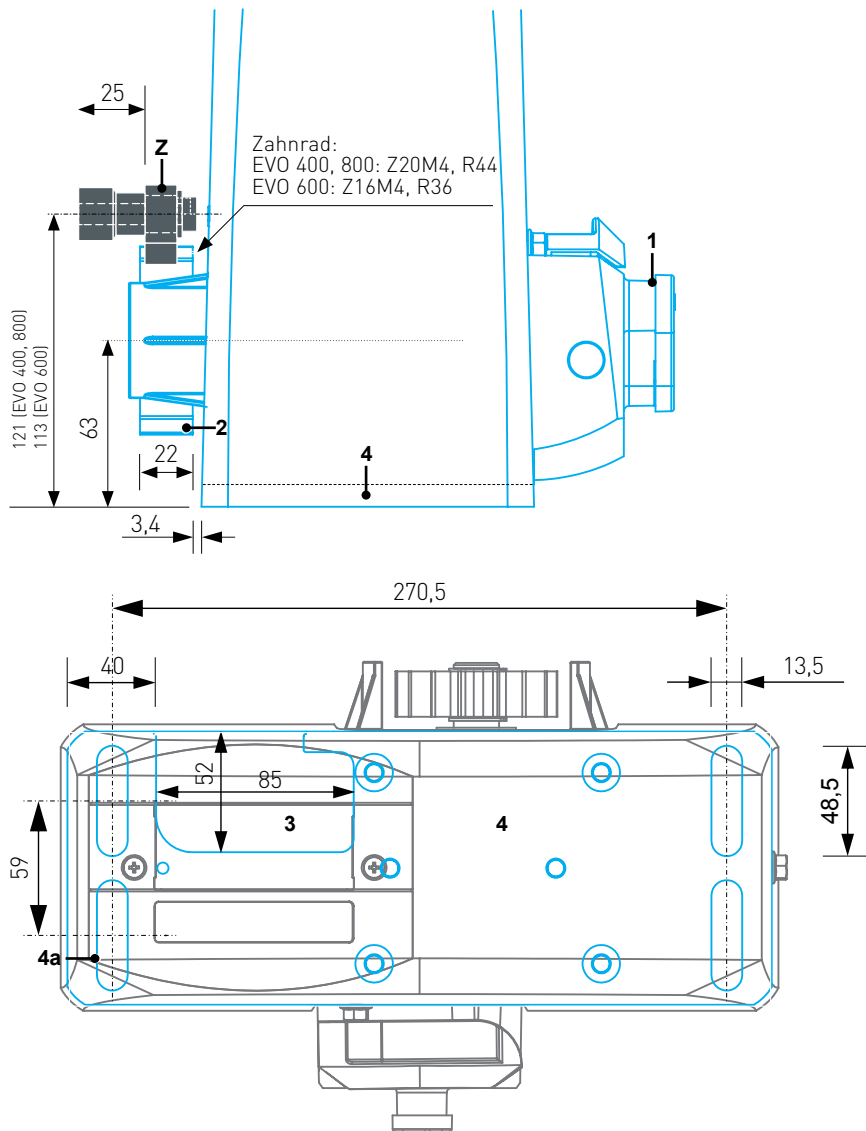

Funktionsschema

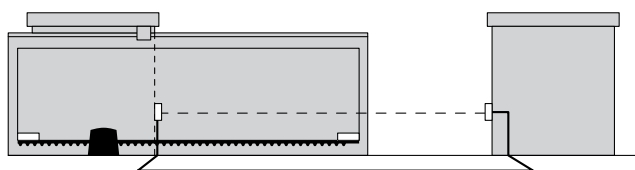

Abmessungen

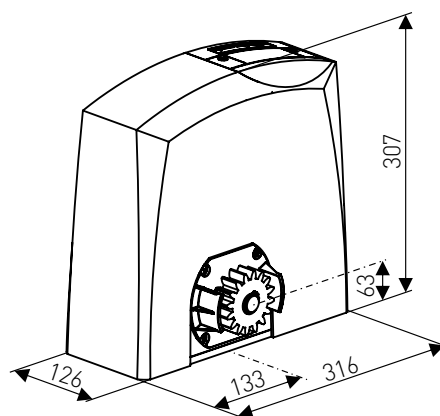

Hoftorantrieb Normstahl EVO 2000 technische Details

Fundamentplan

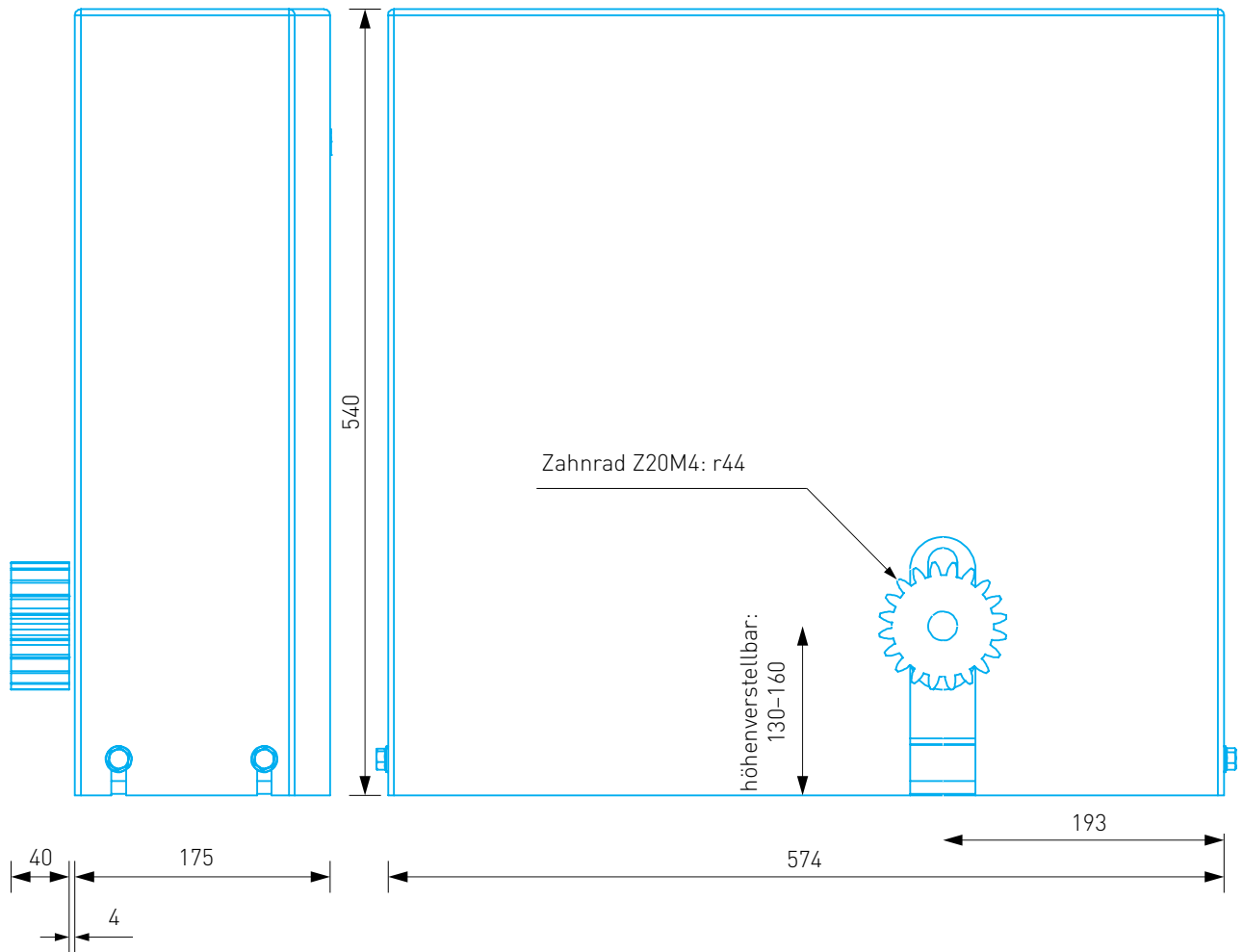

Abmessungen

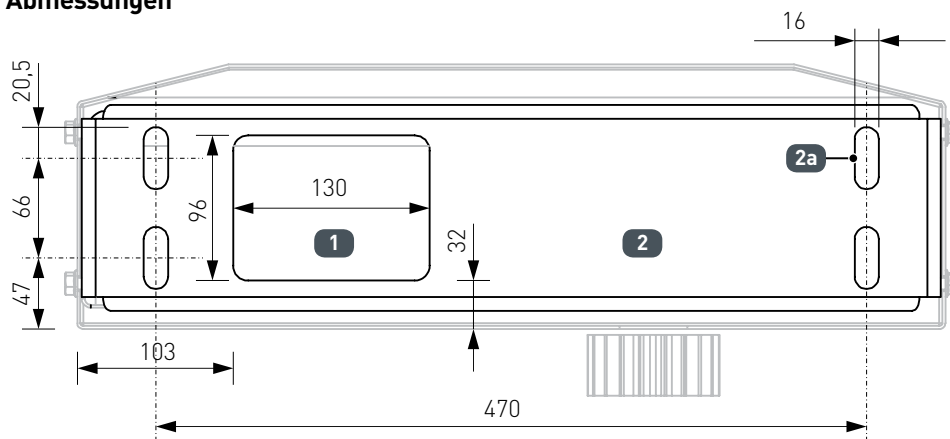

- (1) Kabeleinlass
- (2) Bodenplatte
- (2a) Langlöcher (4x) für Befestigung am Fundament

Hoftorantriebe Normstahl LEVO 3000 / 4000

Produktbeschreibung

Drehtorantriebe für den Privatbereich

Normstahl LEVO 3000 / 4000

Externe Steuerung mit Klartextmenüführung, hochwertige Spindel, Gehflügelsteuerung, Komplett mit Anbaukonsole

LEVO 3000

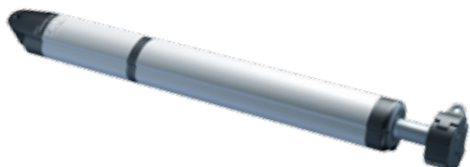

für Drehtor bis **max. 150 kg** Torblattgewicht, Flügelbreite max. 3000 mm, geschlossene Fläche max. 50%, mit eingebautem Endschalter, 12 V Gleichstrommotor, eingebauter Sanftstopp und Sanftanlauf, in 1- und 2-flügliger Ausführung erhältlich

LEVO 4000

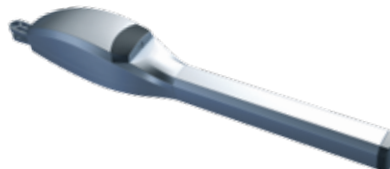

für Drehtor bis **max. 500 kg** Torblattgewicht, Flügelbreite max. 4000 mm, 230 V Motor, eingebauter Sanftstopp, interner mechanischer Anschlag, in 1- und 2-flügliger Ausführung erhältlich

Technische Daten Drehtorantriebe

Modell	LEVO 3000	LEVO 4000
Anschlussspannung	230 V +/- 10%	230 V +/- 10%
Motorspannung	12 VDC	230 VAC
Steuerspannung	12 V	24 V
max. Torgewicht	150 kg	500 kg
max. Flügelbreite	3000mm	4000 mm
Softstart/Stop	ja	ja
Einschaltdauer (Zyklen/Tag)	20/Tag	40%
max. Öffnungswinkel / Fahrweg	110°	110°
Temperaturbereich	- 20 bis + 60°	- 20 bis + 60°

Hoftorantrieb Normstahl LEVO 3000 technische Details

Abmessungen

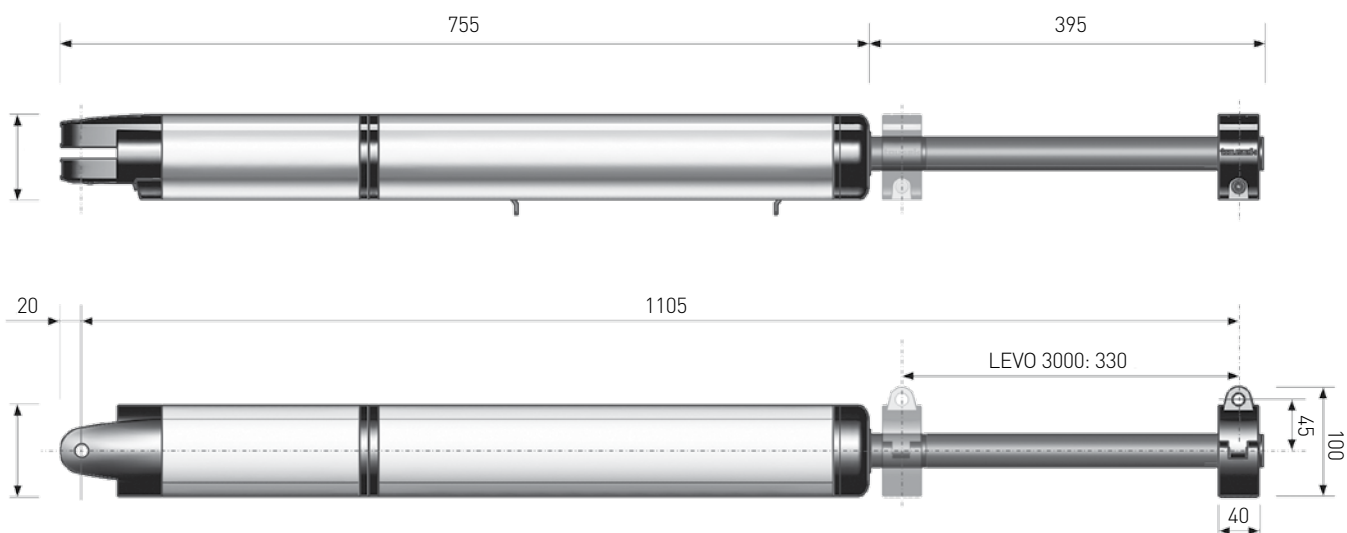

Installation

Der Antrieb muss so am Torpfosten befestigt werden, dass er beim Öffnen den Flügel mit dem Hebelmaß B aufziehen und beim Schließen mit dem Hebelmaß A zudrücken kann.

Nach INNEN öffnend

(Drehpunkt mittig zum Torblatt)

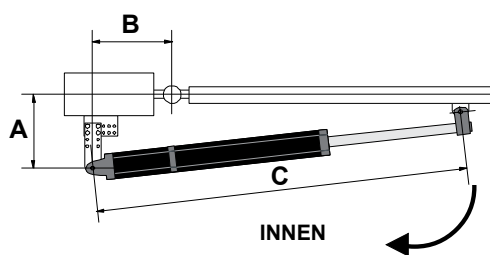

Nach INNEN öffnend

(Drehpunkt nicht mittig zum Torblatt)

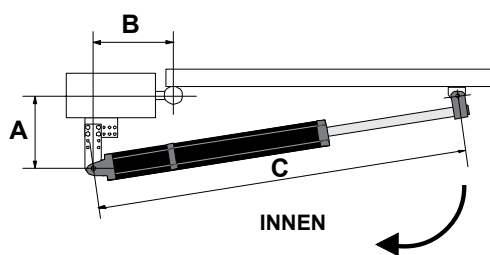

Sonderfall: Nach AUSSEN öffnend

(Drehpunkt mittig zum Torblatt)

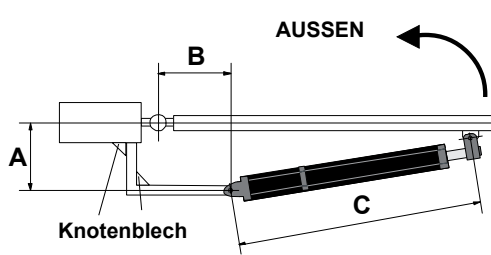

Alle Angaben in mm.

Hoftorantrieb Normstahl LEVO 4000

technische Details

Abmessungen

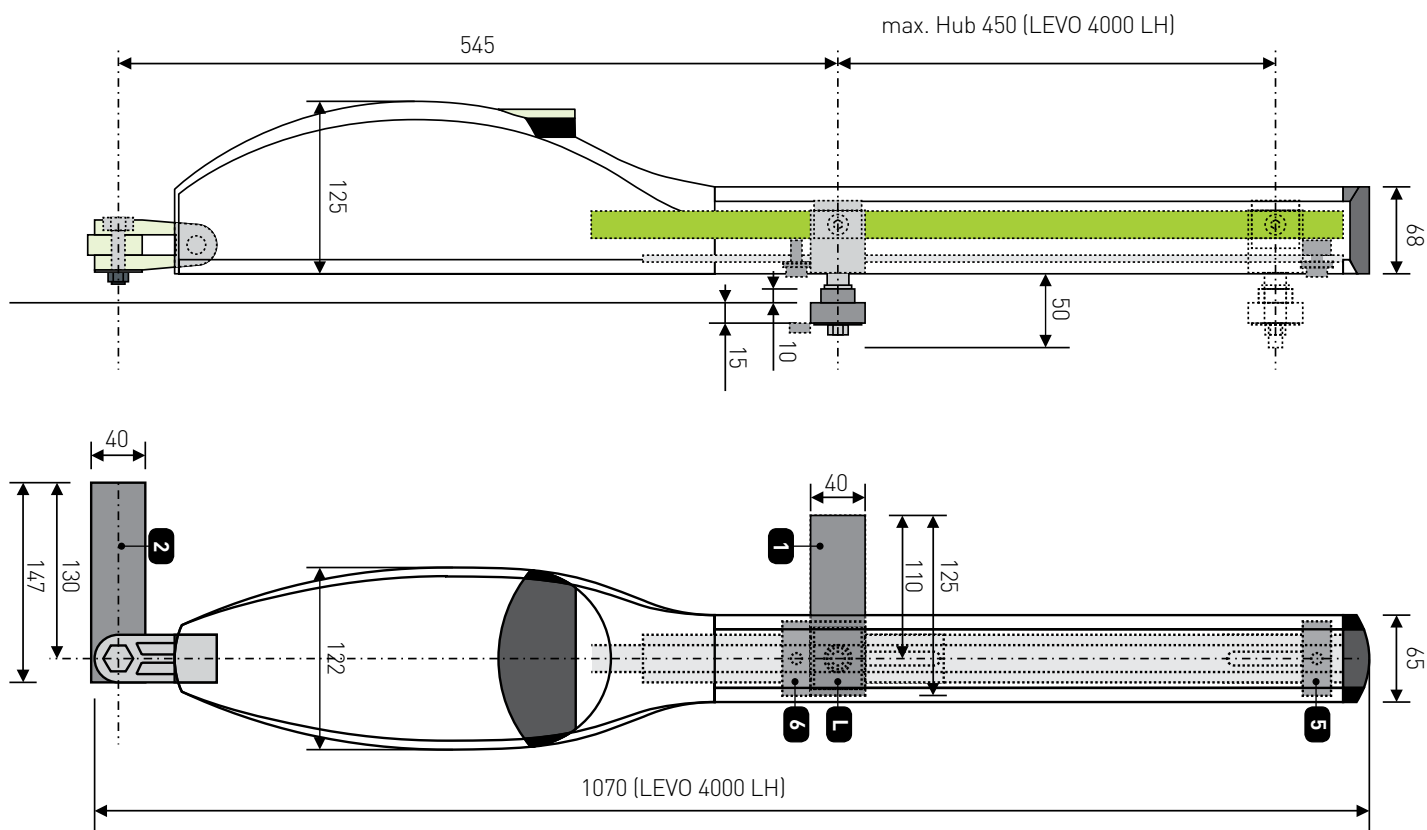

Alle Angaben in mm.

optional:

säulenseitige

Motorkonsole (schraubbar)

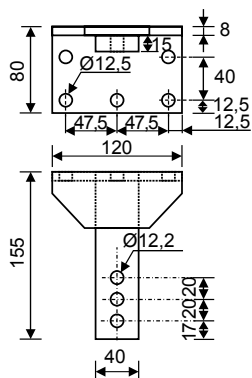

optional:

torseitige

Motorkonsole (schraubbar)

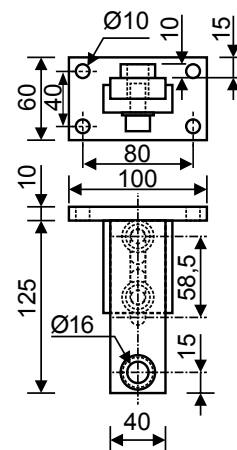

Hoftorantrieb Normstahl LEVO 4000 technische Details

Nach INNEN öffnend
(Drehpunkt mittig zum Torblatt)

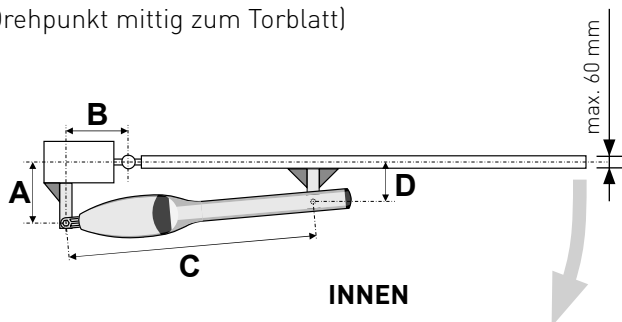

Montage bei größeren Pfeilern

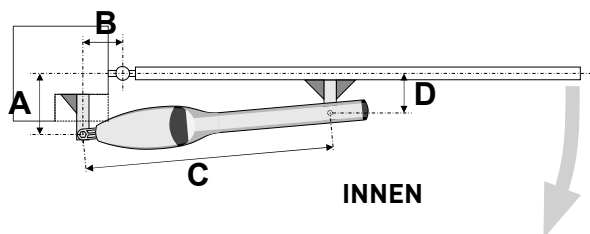

Nach INNEN öffnend
(Drehpunkt nicht mittig (innen) zum Torblatt)

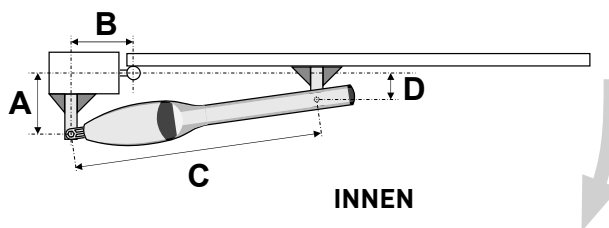

Hinweis

- Bei größeren Pfeilern und nach innen aufgehenden Flügeln ist um die Maße A, B einzuhalten eine Nische gemäß unten stehender Tabelle herzustellen.
- **Die Nische muss im Motorbereich ausreichend groß ausgeführt werden, damit das Anschlusskabel nicht geknickt wird!**

Montagemaße LEVO 4000 nach INNEN öffnend

Anwendung	Standard	für große Pfeiler	für größere Öffnungswinkel
A	190	180 - 250	160
B	190	160	200
C	990	990	990
D	130	130	130
max. Öffnungswinkel	110°	100°	120°
max. Flügelbreite	4500	4000	4000

Alle Angaben in mm.

Normstahl Rolltore Modell und Torblatt

Die abgebildeten Modelle entsprechen den Proportionen für die Größe 2500x2125 mm.
Bei anderen Größen kann es zu Abweichungen kommen.

AHS 55

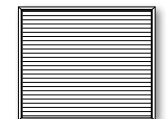

AHS 55

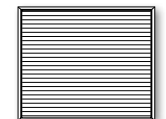

Modell	Torblatt
AHS 55	<ul style="list-style-type: none">» Alu-Lamellen mit Isolierung» pulverbeschichtet Oberfläche» Profilstärke 13,5 mm
AHS 75	<ul style="list-style-type: none">» Alu-Lamellen mit Isolierung» pulverbeschichtet Oberfläche» Profilstärke 20 mm

Normstahl Rolltore

Einbauarten und technische Daten

Einbauarten Rolltore

Einbau Rechtsroller hinter der Laibung montiert

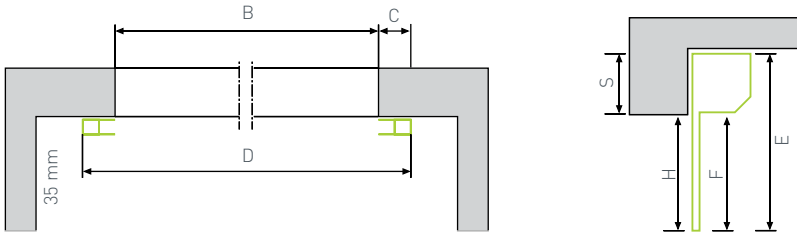

Einbau Linksroller aussen vor der Laibung montiert

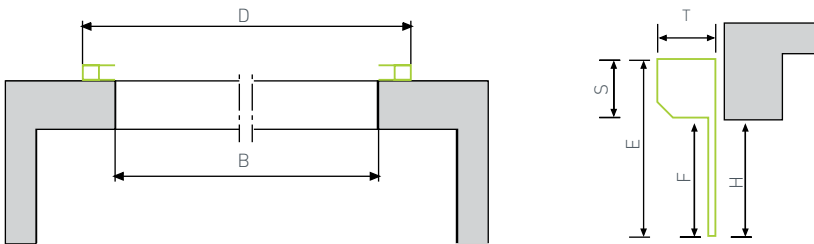

AHS 55

bis 2745 Höhe: 254 mm
bis 3695 Höhe: 304 mm

AHS 75

bis 2750 Höhe: 322 mm
bis 3750 Höhe: 350 mm
bis 4500 Höhe: 400 mm
bis 2750 Tiefe: 342 mm
bis 3750 Tiefe: 350 mm
bis 4500 Tiefe: 400 mm

S = Kastenhöhe /
Sturz

T = Kastentiefe

bis 2745 Tiefe: 254 mm
bis 3695 Tiefe: 304 mm

B = lichte Breite/Bestellmaß

H = lichte Höhe/Bestellmaß

C = Rahmenmaß 75/95 mm (AHS 55)

103 mm (AHS 75)

D = Rahmenausenmaß Breite

E = Rahmenausenmaß Höhe

F = lichte Durchfahrtshöhe: bis 50 mm (AHS 55)

bis 70 mm (AHS 75)

Profilschnitt Rolltore

Standardprofil für
AHS 75

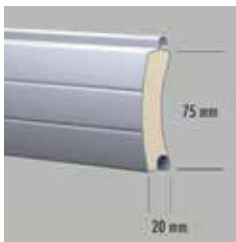

Lüftungsprofil für
AHS 75



Sichtfensterprofil für
AHS 75



Standardprofil für
AHS 55

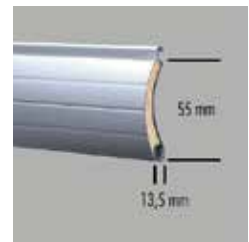

Entrematic ist ein neues, innovatives Unternehmen für automatische Eingangssysteme, das voller vertrauter Gesichter ist.

Normstahl, Dynaco, EM, Ditec, Kelley und Serco sind zusammen ein Team von Spezialisten, die Ihnen höchste Qualität, schnelle Lieferungen und einen außergewöhnlichen Kundenservice garantieren, wo immer und wann immer Sie ihn benötigen.

Normstahl ist darunter eine renommierte Marke für innovative, qualitativ hochwertige, automatisierte Eingangssysteme für private und industrielle Anwendungen.

Seit 1946 gibt es die umfassende Palette von langlebigen Normstahl Produkten, die sicher, einfach zu installieren und besonders leicht zu bedienen sind.



NDE-DST/20A-10/14-ED
Änderungen vorbehalten
Farbabweichungen durch das
Druckverfahren sind möglich.

Kommen Sie zu uns oder rufen Sie uns an. Wir beraten Sie gerne und gut!

